

STIHL MS 462

***STIHL***



2 - 33      Manual de instruções de serviços



## Índice

1	Prefácio.....	2
2	Informações sobre este manual de instruções.....	2
3	Visão geral.....	3
4	Indicações de segurança.....	4
5	Preparar a motosserra.....	11
6	Montar a motosserra.....	12
7	Bloquear e desbloquear o freio da corrente.....	14
8	Misturar o combustível e abastecer a motosserra.....	14
9	Ligar e desligar a máquina.....	16
10	Verificar a motosserra.....	18
11	Trabalhar com a motosserra.....	19
12	Após o trabalho.....	26
13	Transporte.....	26
14	Armazenagem.....	26
15	Limpeza.....	26
16	Manutenção.....	28
17	Consertos.....	29
18	Solucionar distúrbios.....	29
19	Dados técnicos.....	31
20	Combinações de sabres e correntes.....	32
21	Peças de reposição e acessórios.....	33
22	Descarte.....	33
23	Declaração de conformidade da UE.....	33

## 1 Prefácio

Prezado cliente,

Queremos agradecer a sua preferência pela STIHL. Nós desenvolvemos e fabricamos os nossos produtos de qualidade superior, de acordo com as necessidades dos nossos clientes. Isso resulta em produtos com alta confiabilidade, mesmo em condições extremas.

A STIHL também se destaca pela excelência em serviços. Nossas Concessionárias garantem assistência técnica especializada e amplo suporte técnico.

A STIHL afirma expressamente ter um comportamento sustentável e responsável com a natureza. Este manual de instruções deve auxiliá-lo a utilizar seu produto STIHL por uma vida útil longa de forma segura e ambientalmente correta.

Agradecemos a sua confiança e desejamos que tenha muita satisfação com seu produto STIHL.



Dr. Nikolas Stihl

## Endereço

STIHL Ferramentas Motorizadas Ltda.  
Av. São Borja, 3000  
93032-524 SÃO LEOPOLDO - RS

Serviço de Atendimento ao Consumidor (SAC):  
0800 707 5001

info@stihl.com.br

www.stihl.com.br

CNPJ: 87.235.172/0001-22

**IMPORTANTE! LER ANTES DO USO E DEPOIS GUARDAR.**

## 2 Informações sobre este manual de instruções

### 2.1 Identificação de avisos no texto



#### ATENÇÃO

- O aviso indica perigos, que resultam em ferimentos graves ou morte.
  - ▶ As medidas mencionadas podem evitar lesões graves ou morte.

#### AVISO

- O aviso indica perigos, que podem levar a danos materiais.
  - ▶ As medidas mencionadas podem evitar danos materiais.

### 2.2 Símbolos no texto



Este símbolo refere-se a um capítulo deste manual de instruções.

## 3 Visão geral

### 3.1 Motosserra

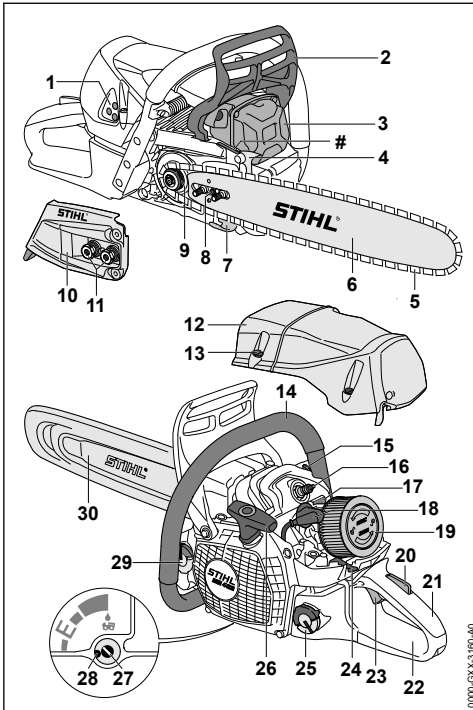

000P-GXX-3.16P-AD

#### 1 Parafusos de regulagem do carburador

Os parafusos de regulagem servem para regular o carburador.

#### 2 Proteção de mão dianteira

A proteção de mão dianteira protege a mão esquerda do contato com a corrente, serve para acionar o freio da corrente e solta automaticamente o freio da corrente em caso de um rebote.

#### 3 Silenciador

O silenciador diminui as emissões de ruído da motosserra.

#### 4 Batente de garras

O batente de garras serve para, durante o trabalho, apoiar a motosserra na madeira.

#### 5 Corrente

A corrente corta a madeira.

#### 6 Sabre

O sabre conduz a corrente.

#### 7 Segurança da corrente

A segurança da corrente segura uma corrente que possa vir a se soltar ou se romper.

#### 8 Parafuso tensor

O parafuso tensor serve para ajustar o tensionamento da corrente.

#### 9 Pinhão da corrente

O pinhão da corrente aciona a corrente.

#### 10 Tampa do pinhão da corrente

A tampa do pinhão da corrente cobre o pinhão da corrente e fixa o sabre na motosserra.

#### 11 Porcas

As porcas fixam a tampa do pinhão da corrente na motosserra.

#### 12 Cobertura

A cobertura cobre o motor.

#### 13 Tampa da cobertura

A tampa da cobertura fixa a cobertura na motosserra.

#### 14 Cabo do punho

O cabo do punho serve para segurar, conduzir e transportar a motosserra.

#### 15 Válvula de descompressão

A válvula de descompressão facilita a partida do motor.

#### 16 Vela de ignição

A vela de ignição inflama a mistura de ar e combustível no motor.

#### 17 Corrediça

A corrediça serve para ajustar a operação de verão ou inverno.

#### 18 Terminal da vela de ignição

O terminal da vela de ignição conecta o circuito de ignição à vela de ignição.

#### 19 Filtro de ar

O filtro de ar filtra o ar aspirado pelo motor.

#### 20 Trava do acelerador

A trava do acelerador desbloqueia a alavanca do acelerador.

#### 21 Cabo de manejo

O cabo de manejo serve para operar, segurar e conduzir a motosserra.

#### 22 Proteção de mão traseira

A proteção de mão traseira protege a mão direita do contato com uma corrente que pode se soltar ou se romper.

#### 23 Alavanca do acelerador

A alavanca do acelerador serve para acelerar o motor.

**24 Alavanca combinada**

A alavanca combinada é usada para ajustar o arranque, o funcionamento e a parada do motor.

**25 Tampa do tanque de combustível**

A tampa do tanque de combustível fecha o tanque de combustível.

**26 Manípulo de arranque**

O manípulo de arranque serve para dar partida no motor.

**27 Parafuso de regulagem da bomba de óleo**

O parafuso de regulagem da bomba de óleo serve para ajustar a vazão do óleo lubrificante para correntes.

**28 Encosto**

O encosto limita o parafuso de regulagem da bomba de óleo.

**29 Tampa do tanque de óleo**

A tampa do tanque de óleo fecha o tanque de óleo.

**30 Proteção da corrente**

A proteção da corrente protege do contato com a corrente.

**# Número da máquina****3.2 Símbolos**

Estes símbolos podem constar sobre a motosserra e significam o seguinte:



Este símbolo representa o tanque de combustível.



Este símbolo identifica o tanque do óleo lubrificante para correntes.



Neste sentido o freio da corrente é bloqueado ou desbloqueado.



Este símbolo indica a direção da rotação da corrente.



Este símbolo indica o parafuso de regulagem da bomba de óleo e a vazão do óleo lubrificante para correntes.



Direção de rotação para esticar a corrente



Nesta posição a corrediça está na operação de inverno.



Nesta posição a corrediça está na operação de verão.



Este símbolo representa a válvula de descompressão.



A alavanca combinada é posicionada neste sentido para desligar o motor.



A alavanca combinada é colocada nesta posição para desligar o motor.



Nesta posição da alavanca combinada o motor é operado.



Nesta posição da alavanca combinada o motor é ligado.



Nesta posição da alavanca combinada o motor é preparado para a partida.



**L<sub>WA</sub>** Nível de potência sonora garantido conforme Instrução Normativa 2000/14/CE em dB(A), para tornar comparáveis as emissões sonoras dos produtos.

**4 Indicações de segurança****4.1 Símbolos de avisos**

Os símbolos de avisos colocados sobre a motosserra significam o seguinte:



Observar as instruções de segurança e suas ações.



Ler, entender e guardar o manual de instruções.



Usar óculos de proteção, protetor auricular e capacete de proteção.



Observar as instruções de segurança sobre rebotes e suas ações.

**4.2 Utilização prevista**

A motosserra STIHL MS 462 serve para cortar madeira e para podar e cortar árvores.

**⚠ ATENÇÃO**

- Se a motosserra não for utilizada conforme especificado, os usuários podem sofrer ferimentos graves ou fatais e podem ocorrer danos materiais.
  - ▶ Usar a motosserra, conforme descrito neste manual de instruções.

**4.3 Exigências para os usuários****⚠ ATENÇÃO**

- Usuários que não foram instruídos podem não reconhecer ou não avaliar corretamente os perigos da motosserra. O usuário ou outras pessoas podem sofrer ferimentos graves ou fatais.



- ▶ Ler, entender e guardar o manual de instruções.

- ▶ Se a motosserra for passada para outra pessoa: entregar o manual de instruções junto.
- ▶ Certificar-se de que o usuário atenda às seguintes exigências:
  - O usuário está descansado.
  - Que o usuário tenha capacidade física, sensorial e mental para manusear e trabalhar com a motosserra. Se o usuário tiver capacidades físicas, sensoriais ou mentais reduzidas, ou não tiver experiência e conhecimento, ele só deve utilizar o equipamento sob supervisão ou procedimento documentado de uma pessoa responsável.
  - O usuário pode reconhecer e avaliar os perigos da motosserra.
  - O usuário é maior de idade ou está sendo treinado, conforme as leis trabalhistas nacionais, sob a supervisão de um profissional.
  - O usuário recebeu instruções em um Ponto de Vendas STIHL ou por um técnico, antes de utilizar pela primeira vez a motosserra.
  - O usuário não está sob efeito de álcool, drogas ou medicamentos.
- ▶ Se o usuário utilizar pela primeira vez uma motosserra: praticar o corte de um tronco num cavalete ou num outro suporte.
- ▶ Se houver dúvidas: consultar um Ponto de Vendas STIHL.
- O sistema de ignição da motosserra gera um campo eletromagnético. O campo eletromagnético pode afetar marcapassos cardíacos. O usuário pode sofrer ferimentos graves ou fatais.
  - ▶ Se o usuário estiver usando um marcapasso: verificar se o marcapasso não será afetado.

#### 4.4 Vestuário e equipamento

### ▲ ATENÇÃO

- Durante o trabalho, cabelos compridos podem ser puxados para dentro da motosserra. O usuário pode sofrer ferimentos graves.
  - ▶ Prender cabelos compridos e protegê-los, para que fiquem acima dos ombros.
- Durante o trabalho, objetos podem ser arremessados em alta velocidade. O usuário pode sofrer ferimentos.



- ▶ Usar óculos de proteção firmes. Os óculos de proteção adequados são testados conforme a norma EN 166 ou de acordo com os regulamentos nacionais e podem ser adquiridos no mercado com a respectiva identificação.

- ▶ A STIHL recomenda usar um protetor para o rosto.
- ▶ Usar roupas justas e com manga comprida.
- Durante o trabalho é gerado ruído. O ruído pode prejudicar sua audição.



- ▶ Utilizar um protetor auricular.

- Queda de objetos pode causar ferimentos na cabeça.



- ▶ Se há perigo de queda de objetos durante o trabalho: usar capacete de proteção.

- Durante o trabalho pode haver formação de poeira e fumaça. A poeira e a fumaça inalada podem prejudicar o sistema respiratório e causar reações alérgicas.
  - ▶ Se houver formação de poeira ou fumaça: usar uma máscara de proteção contra poeira.
- Roupas não apropriadas podem se enroscar na madeira, em arbustos e na motosserra. Usuários sem a vestimenta adequada podem sofrer lesões graves.
  - ▶ Usar roupas justas.
  - ▶ Tirar lenços e acessórios.
- Durante o trabalho, o usuário pode entrar em contato com a corrente em movimento. O usuário pode sofrer ferimentos graves.
  - ▶ Usar calças compridas com proteção anti-corte.
- Durante o trabalho, o usuário pode se cortar na madeira. Durante a limpeza ou manutenção, o usuário pode entrar em contato com a corrente. O usuário pode sofrer ferimentos.
  - ▶ Usar luvas de proteção feitas com material resistente.
- Se o usuário usar sapatos inadequados, ele pode escorregar. Se o usuário entrar em contato com a corrente em movimento, ele pode se cortar. O usuário pode sofrer ferimentos.
  - ▶ Usar botas de motosserrista com proteção anticorte.

## 4.5 Área de trabalho e arredores

### ▲ ATENÇÃO

- Outras pessoas, crianças e animais podem não conseguir perceber e prever os perigos da motosserra e de objetos arremessados pela mesma. Outras pessoas, crianças e animais podem sofrer ferimentos graves e podem ocorrer danos materiais.
  - ▶ Outras pessoas, crianças e animais devem ficar afastados da área de trabalho.
  - ▶ Não deixar a motosserra sem vigilância.
  - ▶ Certificar-se de que as crianças não possam brincar com a motosserra.
- Quando o motor está funcionando, gases de escape quentes fluem para fora do silenciador. Os gases de escape quentes podem facilmente incendiar materiais inflamáveis e causar incêndios.
  - ▶ Manter o jato de escape longe de materiais inflamáveis.

## 4.6 Situação segura de funcionamento

### 4.6.1 Motosserra

A motosserra está em condições seguras de uso, se forem atendidos os seguintes requisitos:

- A motosserra está sem danos.
- Não há vazamento de combustível na motosserra.
- A tampa do tanque de combustível e a tampa do tanque de óleo estão fechadas.
- A motosserra está limpa.
- A segurança da corrente está montada e sem danos.
- O freio da corrente está funcionando.
- Os elementos de comando funcionam e não foram alterados.
- A lubrificação da corrente funciona.
- As marcas de desgaste no pinhão da corrente não são mais profundas do que 0,5 mm.
- Uma das combinações de sabre e corrente, indicadas nesse manual de instruções, está montada.
- O sabre e a corrente estão montados corretamente.
- A corrente está corretamente esticada.
- Foram montados acessórios originais STIHL específicos para essa motosserra.
- Os acessórios estão montados corretamente.

### ▲ ATENÇÃO

- Em condições não seguras, alguns componentes podem não funcionar corretamente, dispositivos de segurança podem ser desati-

vados e pode vaziar combustível. Pessoas podem sofrer ferimentos graves ou fatais.

- ▶ Trabalhar com uma motosserra sem danos.
- ▶ Se vaziar combustível da motosserra: não trabalhar com a motosserra e procurar um Ponto de Vendas STIHL.
- ▶ Fechar a tampa do tanque de combustível e a tampa do tanque de óleo.
- ▶ Se a motosserra estiver suja: limpá-la.
- ▶ Trabalhar com a segurança da corrente montada e sem danos.
- ▶ Não modificar a motosserra. Exceção: montagem de uma combinação de sabre e corrente indicada neste manual de instruções.
- ▶ Caso os elementos de manejo não funcionem: não trabalhar com a motosserra.
- ▶ Montar acessórios originais STIHL específicos para essa motosserra.
- ▶ Montar sabre e corrente, conforme descrito neste manual de instruções.
- ▶ Montar o acessório conforme descrito neste manual de instruções ou no manual de instruções do acessório.
- ▶ Não inserir objetos nas aberturas da motosserra.
- ▶ Substituir etiquetas de aviso gastas ou danificadas.
- ▶ Em caso de dúvidas: contatar um Ponto de Vendas STIHL.

### 4.6.2 Sabre

O sabre está em condições seguras de funcionamento, se forem atendidos os seguintes requisitos:

- o sabre não está danificado
- o sabre não está deformado
- a ranhura está tão profunda ou mais profunda que a profundidade mínima da ranhura,  19.3.
- as hastes da ranhura estão sem rebarbas
- a ranhura não está apertada ou alargada

### ▲ ATENÇÃO

- Em condições inseguras, o sabre conduz a corrente de forma incorreta. A corrente em movimento pode saltar do sabre, causando ferimentos graves ou fatais nas pessoas.
  - ▶ Trabalhar com um sabre sem danos.
  - ▶ Se a profundidade da ranhura for menor que a profundidade mínima da ranhura: substituir o sabre.
  - ▶ Rebarbar o sabre semanalmente.
  - ▶ Em caso de dúvidas: consultar uma Concessionária STIHL.

### 4.6.3 Corrente

A corrente está em condições seguras de funcionamento, se forem atendidos os seguintes requisitos:

- A corrente não está danificada.
- A corrente está afiada corretamente.
- As marcas de desgaste estão visíveis nos dentes de corte.

## ▲ ATENÇÃO

- Em condições não seguras, alguns componentes podem não funcionar corretamente e dispositivos de segurança podem ser desativados. Pessoas podem sofrer ferimentos graves ou fatais.
  - ▶ Trabalhar com uma motosserra sem danos.
  - ▶ Afiar a corrente corretamente.
  - ▶ Em caso de dúvidas: consultar um Ponto de Vendas STIHL.

## 4.7 Combustível e abastecimento

### ▲ ATENÇÃO

- O combustível utilizado para esta motosserra consiste em uma mistura de gasolina e óleo de motor a dois tempos. Combustível e gasolina são altamente inflamáveis. Se o combustível ou a gasolina entrarem em contato com fogo aberto ou objetos quentes, o combustível ou a gasolina podem causar incêndios ou explosões. Pessoas podem sofrer ferimentos graves ou fatais e pode haver danos materiais.
  - ▶ Proteger o combustível e a gasolina do calor e de fogo.
  - ▶ Não derramar combustível e gasolina.
  - ▶ Se o combustível derramar: limpar o combustível com um pano e somente dar partida no motor, quando todas as partes da motosserra estiverem secas.
  - ▶ Não fumar.
  - ▶ Não abastecer perto de fogo.
  - ▶ Antes de abastecer, desligar o motor e deixá-lo esfriar.
  - ▶ Ligar o motor, no mínimo, a 3 metros do local de abastecimento.
- Vapores de combustível e vapores de gasolina inalados podem envenenar as pessoas.
  - ▶ Não inalar vapores de combustível e vapores de gasolina.
  - ▶ Abastecer somente em locais bem ventilados.
- Durante o trabalho ou em um ambiente muito quente, a motosserra aquece. Dependendo do tipo de combustível, da altitude, da temperatura ambiente e da temperatura da motosserra, o combustível se expande e pode ocorrer uma sobrepressão no tanque de combustível. Quando a tampa do tanque de combustível é aberta, o combustível pode jorrar para fora e inflamar. O usuário pode sofrer ferimentos graves e pode haver danos materiais.
  - ▶ Deixar a motosserra esfriar antes de abrir a tampa do tanque de combustível.
  - ▶ Abrir a tampa do tanque de combustível lentamente e não de uma só vez.
- Roupas que entram em contato com combustível ou gasolina são mais inflamáveis. Pessoas podem sofrer ferimentos graves ou fatais e pode haver danos materiais.
  - ▶ Se as roupas entrarem em contato com combustível ou gasolina: trocar as roupas.
- Combustível, gasolina e óleo de motor a dois tempos podem danificar o meio ambiente.
  - ▶ Não derramar combustível, gasolina e óleo de motor a dois tempos.
  - ▶ Descartar o combustível, a gasolina e o óleo de motor a dois tempos de acordo com a legislação de cada país e de forma ecologicamente correta.
- Se o combustível, a gasolina e o óleo de motor a dois tempos entrarem em contato com a pele ou com os olhos, eles podem causar irritação na pele e nos olhos.
  - ▶ Evitar contato com combustível, gasolina e óleo de motor a dois tempos.
  - ▶ Em caso de contato com a pele: lavar a área de contato com bastante água e sabão.
  - ▶ Se ocorrer contato com os olhos: lavá-los, pelo menos, por 15 minutos com bastante água e procurar um médico.
- O sistema de ignição da motosserra gera faíscas. As faíscas podem escapar para o exterior e causar fogo e explosões em ambientes altamente inflamáveis ou explosivos. Pessoas podem sofrer ferimentos graves ou fatais e pode haver danos materiais.
  - ▶ Usar velas de ignição, conforme descrito neste manual de instruções.
  - ▶ Enroscar a vela de ignição e apertá-la firmemente.
  - ▶ Pressionar o terminal da vela de ignição firmemente.
- Se a motosserra for abastecida com combustível misturado com gasolina inadequada ou óleo de motor dois tempos inadequado ou se tiver uma proporção de mistura incorreta de gasolina e óleo de motor a dois tempos, a motosserra poderá ser danificada.
  - ▶ Misturar o combustível, conforme descrito neste manual de instruções.



- Se o combustível for armazenado por muito tempo, a mistura de gasolina e óleo de motor a dois tempos pode segregar. Se a motosserra for abastecida com combustível segregado, a motosserra pode ser danificada.
  - ▶ Antes de abastecer a motosserra: misturar o combustível.
  - ▶ Utilizar mistura de gasolina e óleo de motor a dois tempos, que não tenha mais de 30 dias (STIHL MotoMix: 2 anos).

## 4.8 Trabalhar

### 4.8.1 Serrar

#### **▲ ATENÇÃO**

- Se não houver pessoas por perto, não poderá ser prestada ajuda em caso de emergência.
  - ▶ Certificar-se de que haja pessoas fora da área de trabalho, que possam prestar ajuda.
- Se o usuário não ligar o motor adequadamente, ele pode perder o controle sobre a motosserra. O usuário pode sofrer ferimentos graves.
  - ▶ Ligar a máquina conforme descrito neste manual de instruções.
  - ▶ Se a corrente tocar no solo ou em algum objeto: não ligar o motor.
- Em determinadas situações, o usuário não conseguirá mais trabalhar concentrado. O usuário pode perder o controle da motosserra, tropeçar, cair e sofrer ferimentos graves.
  - ▶ Trabalhar com calma e concentração.
  - ▶ Se as condições de iluminação e visibilidade não forem boas: não trabalhar com a motosserra.
  - ▶ Operar a motosserra sozinho.
  - ▶ Não trabalhar acima da altura dos ombros.
  - ▶ Prestar atenção aos obstáculos.
  - ▶ Trabalhar em pé, sobre o chão e manter o equilíbrio. Se for necessário trabalhar em alturas: usar um andaime ou uma plataforma segura.
  - ▶ Se houver sinais de cansaço: fazer uma pausa do trabalho.
- Quando o motor está funcionando, são gerados gases de escape. Os gases de escape inalados podem envenenar as pessoas.
  - ▶ Não inalar os gases de escape.
  - ▶ Trabalhar com a motosserra em um local bem ventilado.
  - ▶ Em caso de náuseas, dores de cabeça, perturbações visuais, perturbações auditivas ou tonturas: interromper o trabalho e procurar um médico.
- Se o usuário estiver usando protetor auricular e o motor estiver funcionando, o usuário pode estar limitado para perceber e avaliar ruídos.
  - ▶ Trabalhar com calma e concentração.
- Se ao operar a motosserra, a alavanca combinada estiver na posição **Ⓜ**, o usuário não consegue trabalhar de maneira controlada com a motosserra. O usuário pode sofrer ferimentos graves.
  - ▶ Colocar a alavanca combinada na posição **I**.
  - ▶ Ligar a máquina conforme descrito neste manual de instruções.
- Se for acelerado com o freio da corrente acionado, o freio da corrente pode ser danificado.
  - ▶ Antes de serrar, soltar o freio da corrente.
- A corrente em movimento pode cortar o usuário. O usuário pode sofrer ferimentos graves.
  - ▶ Não tocar na corrente em movimento.
  - ▶ Se a corrente estiver bloqueada por algum objeto: desligar o motor e acionar o freio da corrente. Somente então remover o objeto.
- A corrente em movimento esquenta e se expande. Se a corrente não for lubrificada suficientemente e não for esticada novamente, ela pode saltar do sabre ou se romper. Pessoas podem sofrer ferimentos graves e pode haver danos materiais.
  - ▶ Usar óleo lubrificante para as correntes.
  - ▶ Durante o trabalho, verificar regularmente a tensão da corrente. Se a tensão da corrente estiver muito fraca: esticar a corrente.
- Se a motosserra apresentar um comportamento alterado ou anormal durante o trabalho, ela pode estar operando em condições inseguras. Pessoas podem sofrer ferimentos graves e pode haver danos materiais.
  - ▶ Interromper o trabalho e procurar um Ponto de Vendas STIHL.
- Durante o trabalho podem ocorrer vibrações na motosserra.
  - ▶ Usar luvas de proteção.
  - ▶ Fazer pausas no trabalho.
  - ▶ Se ocorrerem sinais de problemas circulatórios: consultar um médico.
- Se a corrente em movimento entrar em contato com um objeto duro, podem ser geradas faíscas. As faíscas podem causar incêndios em um ambiente altamente inflamável. Pessoas podem sofrer ferimentos graves ou fatais e pode haver danos materiais.
  - ▶ Não trabalhar em ambientes altamente inflamáveis.
- Quando a alavanca do acelerador é liberada, a corrente ainda continua em movimento por um curto período de tempo. A corrente em



movimento pode cortar pessoas. As pessoas podem sofrer ferimentos graves.

- ▶ Aguardar até que a corrente esteja parada.

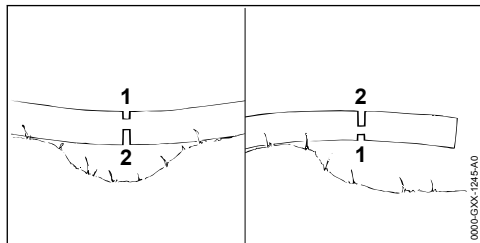

## ▲ ATENÇÃO

- Se uma madeira sob tensão é cortada, o sabre pode ficar preso. O usuário pode perder o controle da motosserra e sofrer ferimentos graves.
  - ▶ Fazer primeiro um corte de descarga no lado sob pressão (1) e depois o corte de ruptura no lado sob tração (2).

### 4.8.2 Desgalhar

## ▲ ATENÇÃO

- Se a árvore cortada é desgalhada primeiramente na parte de baixo, ela não pode mais ser apoiada pelos galhos inferiores. Desta forma, durante o trabalho a árvore pode se mover e as pessoas podem sofrer ferimentos graves ou fatais.
  - ▶ Galhos maiores da parte de baixo devem ser cortados somente quando a árvore já estiver cortada.
  - ▶ Não subir no tronco para desgalhar.
- Durante o desgalhamento um ramo cortado pode cair. O usuário pode tropeçar, cair e sofrer ferimentos graves.
  - ▶ Desgalhar a árvore a partir da base do tronco em direção à copa.

### 4.8.3 Derrubada

## ▲ ATENÇÃO

- Pessoas inexperientes não conseguem avaliar os perigos envolvidos na derrubada da árvore. As pessoas podem sofrer ferimentos graves ou fatais e podem ocorrer danos materiais.
  - ▶ Em caso de dúvidas: não trabalhar sozinho.
- Durante o corte, a árvore ou os galhos podem cair sobre pessoas ou objetos. As pessoas podem sofrer ferimentos graves ou fatais e podem ocorrer danos materiais.
  - ▶ Determinar a direção de queda, de forma que a área onde a árvore caia esteja livre.

- ▶ Manter outras pessoas, crianças e animais afastados em torno da área de trabalho numa distância de 2,5 vezes o comprimento da árvore.
- ▶ Retirar galhos torcidos ou mortos da copa antes de derrubar a árvore.
- ▶ Se os galhos torcidos ou mortos não puderem ser retirados da copa: não derrubar a árvore.
- ▶ Observar a copa da árvore e as copas das árvores vizinhas e desviar queda de galhos.
- Quando a árvore cai, ela pode quebrar no tronco ou rebater em direção ao operador. O usuário pode sofrer ferimentos graves ou fatais.
  - ▶ Planejar um caminho de fuga na lateral atrás da árvore.
  - ▶ Recuar no caminho de fuga, observando a árvore cair.
  - ▶ Não recuar em declive.
- Obstáculos na área de trabalho ou na rota de fuga podem ferir o usuário. O usuário pode tropeçar e cair e sofrer ferimentos graves ou fatais.
  - ▶ Retirar obstáculos da área de trabalho e dos caminhos de fuga.
- Se o filete de ruptura, a faixa de segurança ou a faixa retentora forem atingidos ou cortados muito cedo, a direção de queda pode desviar do planejado ou a árvore pode cair prematuramente. As pessoas podem sofrer ferimentos graves ou fatais e podem ocorrer danos materiais.
  - ▶ Cuidado para não atingir ou cortar o filete de ruptura.
  - ▶ Cortar a faixa de segurança e a faixa retentora por último.
  - ▶ Se a árvore começar a cair muito cedo: cancelar o corte de derrubada e recuar para o caminho de fuga.
- Se a corrente em movimento atingir uma cunha dura com o quarto superior da ponta do sabre, ela é rapidamente desacelerada e pode ocorrer um rebote. As pessoas podem sofrer ferimentos graves ou fatais.
  - ▶ Utilizar cunhas de alumínio ou plástico.
- Se uma árvore não cair completamente no chão ou ficar presa em outra árvore, o usuário já não pode concluir a derrubada com controle.
  - ▶ Cancelar a derrubada e puxar a árvore com um cabo ou com um guincho adequado para o chão.

## 4.9 Forças de reação

### 4.9.1 Rebote

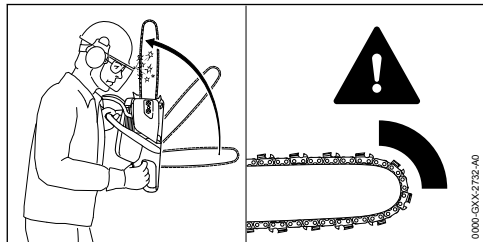

Um rebote pode ser causado pelos seguintes fatores:

- A corrente em movimento entra em contato com um objeto duro na área à volta do quarto superior da ponta do sabre e é rapidamente desacelerada.
- A corrente em movimento ficou presa na ponta do sabre.

O freio da corrente não consegue evitar um rebote.

### ⚠ ATENÇÃO

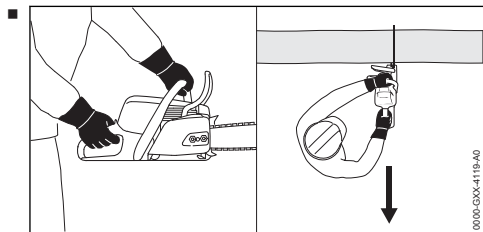

Se ocorrer um rebote, a motosserra pode ser lançada para cima, em direção do usuário. O usuário pode perder o controle da motosserra e sofrer ferimentos graves ou fatais.

- ▶ Segurar a motosserra com as duas mãos.
- ▶ Manter o corpo fora da área de rotação prolongada da motosserra.
- ▶ Trabalhar, conforme descrito neste manual de instruções.
- ▶ Não trabalhar com a área do quarto superior da ponta do sabre.
- ▶ Trabalhar com uma corrente bem afiada e corretamente tensionada.
- ▶ Utilizar uma corrente redutora de rebote.
- ▶ Utilizar um sabre com uma cabeça do sabre pequena.
- ▶ Serrar com rotação máxima.

### 4.9.2 Tração

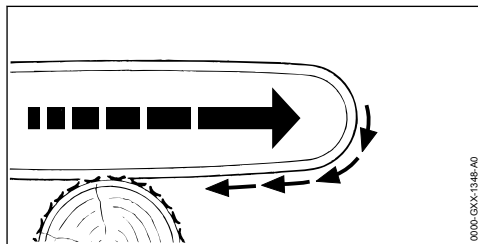

Quando se trabalha com a parte inferior do sabre, a motosserra é puxada para o lado oposto do operador.

### ⚠ ATENÇÃO

- Se a corrente encontrar um obstáculo firme e trancar, a motosserra pode ser puxada com violência na direção do tronco. O operador pode perder o controle sobre a motosserra e sofrer ferimentos graves ou fatais.
  - ▶ Segurar a motosserra com as duas mãos.
  - ▶ Trabalhar, conforme descrito neste manual de instruções.
  - ▶ Conduzir o sabre reto no corte.
  - ▶ Utilizar o batente de garras corretamente.
  - ▶ Serrar com aceleração máxima.

### 4.9.3 Repulsão

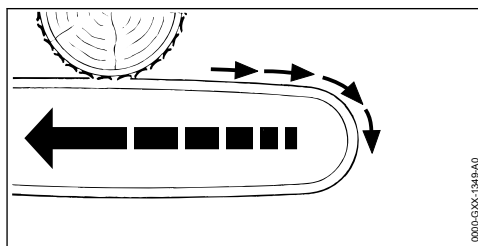

Quando se trabalha com a parte superior do sabre, a motosserra é repulsada na direção do operador.

### ⚠ ATENÇÃO

- Se a corrente encontrar um obstáculo firme e trancar, a motosserra pode ser repulsada com violência na direção do operador. O operador pode perder o controle sobre a motosserra e sofrer ferimentos graves ou fatais.
  - ▶ Segurar a motosserra com as duas mãos.
  - ▶ Trabalhar, conforme descrito neste manual de instruções.
  - ▶ Conduzir o sabre reto no corte.
  - ▶ Serrar com aceleração máxima.

## 4.10 Transporte

### ▲ ATENÇÃO

- Durante o transporte, a motosserra pode cair ou se movimentar. Pessoas podem sofrer ferimentos graves e pode haver danos materiais.
  - ▶ Desligar o motor.
  - ▶ Acionar o freio da corrente.
  - ▶ Empurrar a proteção da corrente sobre o sabre, até que todo o sabre esteja totalmente coberto.
  - ▶ Fixar a motosserra com cordas, correias ou uma rede, de modo que ela não possa cair ou se deslocar.

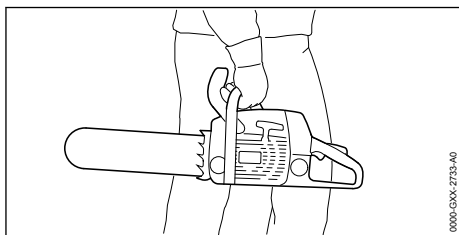

Após o funcionamento do motor, o silenciador e o motor podem estar quentes. O usuário pode se queimar.

- ▶ Segurar a motosserra com a mão direita no cabo do punho, direcionando o sabre para trás.

## 4.11 Armazenagem

### ▲ ATENÇÃO

- Crianças não conseguem perceber e prever os perigos da motosserra. As crianças podem sofrer ferimentos graves.
  - ▶ Desligar o motor.
  - ▶ Acionar o freio da corrente.
  - ▶ Empurrar a proteção da corrente sobre o sabre, até que todo o sabre esteja coberto.
  - ▶ Guardar a motosserra fora do alcance de crianças.
- Os contatos elétricos e componentes metálicos da motosserra podem sofrer corrosão, em função da umidade. A motosserra pode ser danificada.
  - ▶ Guardar a motosserra limpa e seca.

## 4.12 Limpeza, manutenção e consertos

### ▲ ATENÇÃO

- Se durante a limpeza, manutenção ou conserto o motor estiver funcionando, a corrente pode começar a funcionar involuntariamente.

Pessoas podem sofrer ferimentos graves e podem ocorrer danos materiais.

- ▶ Desligar o motor.
- ▶ Acionar o freio da corrente.
- Após o funcionamento do motor, o silenciador e o motor podem estar quentes. As pessoas podem se queimar.
  - ▶ Aguardar até que o silenciador e o motor tenham esfriado.
- Detergentes fortes, limpeza com jato de água ou com objetos cortantes podem danificar a motosserra, o sabre e a corrente. Se a motosserra, o sabre ou a corrente não forem limpos de forma adequada, alguns componentes podem não funcionar corretamente e dispositivos de segurança podem ser desativados. As pessoas podem sofrer ferimentos graves.
  - ▶ Limpar a motosserra, o sabre e a corrente, conforme descrito neste manual de instruções.
- Se a motosserra não receber manutenção adequada ou não for consertada, conforme descrito neste manual de instruções, alguns componentes podem não funcionar corretamente e dispositivos de segurança podem ser desativados. As pessoas podem sofrer ferimentos graves ou fatais.
  - ▶ Fazer manutenção ou consertar a motosserra, conforme descrito neste manual de instruções.
- Se o sabre e a corrente não receberem manutenção adequada ou não forem consertados, conforme descrito neste manual de instruções, alguns componentes podem não funcionar corretamente e dispositivos de segurança podem ser desativados. As pessoas podem sofrer ferimentos graves.
  - ▶ Fazer manutenção ou consertar o sabre e a corrente, conforme descrito neste manual de instruções.
- Durante a limpeza ou manutenção da corrente, o usuário pode se cortar nos dentes afiados da corrente. O usuário pode sofrer ferimentos.
  - ▶ Usar luvas de proteção feitas de material resistente.

## 5 Preparar a motosserra

### 5.1 Preparar a motosserra

Antes de iniciar o trabalho, sempre realizar as seguintes etapas:

- ▶ Certificar-se de que os seguintes componentes estão em condições seguras de uso:
  - Motosserra, 4.6.1.
  - Sabre, 4.6.2.
  - Corrente, 4.6.3.
- ▶ Limpar a motosserra, 15.1.
- ▶ Montar o sabre e a corrente, 6.1.1.
- ▶ Tensionar a corrente, 6.2.
- ▶ Abastecer o óleo para correntes, 6.3.
- ▶ Verificar o freio da corrente, 10.4.
- ▶ Abastecer a motosserra, 8.2.
- ▶ Verificar elementos de manejo, 10.5.
- ▶ Verificar a lubrificação da corrente, 10.6.
- ▶ Se as etapas não puderem ser realizadas: não usar a motosserra e procurar um Ponto de Vendas STIHL.

## 6 Montar a motosserra

### 6.1 Montar e desmontar o sabre e a corrente

#### 6.1.1 Montar o sabre e a corrente

As combinações de sabre e corrente, que são adequadas e que podem ser montadas no pinhão da corrente, são indicadas nos dados técnicos, 20.1.

- ▶ Desligar o motor e acionar o freio da corrente.

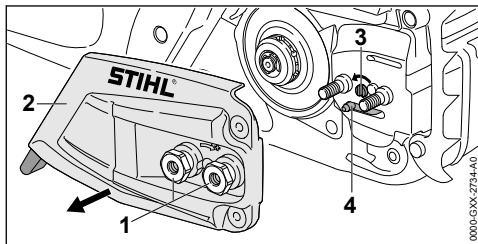

- ▶ Girar as porcas (1) em sentido anti-horário, até que a tampa do pinhão da corrente (2) possa ser retirada.
- ▶ Tirar a tampa do pinhão da corrente (2).
- ▶ Girar o parafuso tensor (3) em sentido anti-horário, até que a corrediça tensora (4) encoste à esquerda na carcaça.

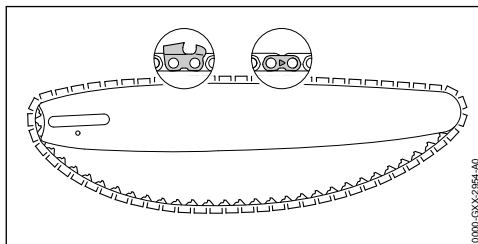

- ▶ Colocar a corrente na ranhura do sabre, para que as setas dos elos de ligação da corrente na parte superior apontem na direção do funcionamento.

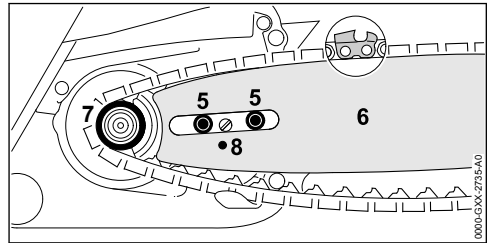

- ▶ Colocar o sabre com a corrente sobre a motosserra, para que as seguintes condições sejam atendidas:
  - Os elos de tração da corrente estão encaixados nos dentes do pinhão da corrente (7).
  - Os parafusos com colar (5) assentam no furo oval do sabre (6).
  - O pino da corrediça tensora (4) assenta no furo (8) do sabre (6).

A orientação do sabre (6) não influencia. A marca no sabre (6) também pode estar invertida.

- ▶ Soltar o freio da corrente.

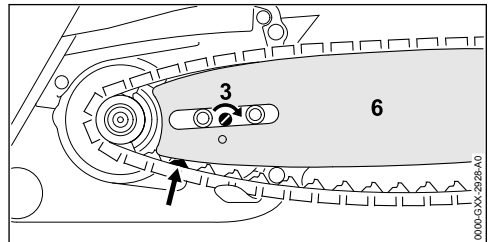

- ▶ Girar o parafuso tensor (3) em sentido horário, até que a corrente esteja encostada no sabre. Ao mesmo tempo, conduzir os elos de tração da corrente na ranhura do sabre. O sabre (6) e a corrente estão ajustados à motosserra.
- ▶ Posicionar a tampa do pinhão da corrente (2) na motosserra de tal forma, que ela esteja nivelada com a motosserra.
- ▶ Colocar as porcas (1) e apertá-las firmemente.

#### 6.1.2 Desmontar o sabre e a corrente

- ▶ Desligar o motor e acionar o freio da corrente.
- ▶ Girar as porcas em sentido anti-horário, até que a tampa do pinhão da corrente possa ser retirada.
- ▶ Tirar a tampa do pinhão da corrente.

- ▶ Girar o parafuso tensor em sentido anti-horário, até o encosto. A corrente está livre de tensões.
- ▶ Tirar o sabre e a corrente.

## 6.2 Esticar a corrente

Durante o trabalho, a corrente se expande ou se contrai. O tensionamento da corrente se altera. Durante o trabalho, deve ser verificada a tensão da corrente e esta deve ser tensionada regularmente.

- ▶ Desligar o motor e acionar o freio da corrente.

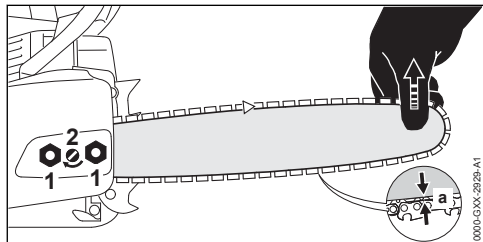

- ▶ Soltar as porcas (1).
- ▶ Soltar o freio da corrente.
- ▶ Levantar a ponta do sabre e girar o parafuso tensor (2) em sentido horário ou em sentido anti-horário, até que as seguintes condições sejam atendidas:
  - A distância a no meio do sabre é de 1 mm a 2 mm.
  - A corrente ainda pode ser puxada com dois dedos e com pouco esforço sobre o sabre.
- ▶ Continuar levantando a ponta do sabre e apertar as porcas (1) firmemente.
- ▶ Se a distância a no meio do sabre não for de 1 mm a 2 mm: esticar novamente a corrente.

## 6.3 Abastecer óleo para correntes

O óleo lubrificante para correntes lubrifica e esfria a corrente em movimento.

- ▶ Desligar o motor e acionar o freio da corrente.
- ▶ Posicionar a motosserra sobre uma superfície plana, de forma que a tampa do tanque de óleo fique virada para cima.
- ▶ Limpar a área ao redor da tampa do tanque de óleo com um pano úmido.

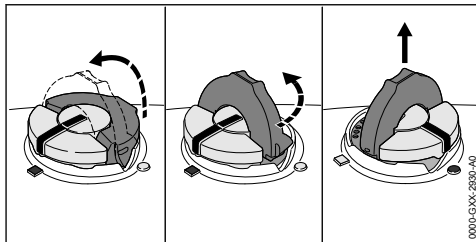

- ▶ Levantar o arco dobrável da tampa do tanque de óleo.
- ▶ Girar a tampa do tanque de óleo em sentido anti-horário, até o encosto.
- ▶ Tirar a tampa do tanque de óleo.
- ▶ Abastecer o óleo para correntes, cuidando para não derramar óleo e não encher até a borda.
- ▶ Se o arco dobrável da tampa do tanque de óleo estiver abaixado: levantar o arco dobrável.

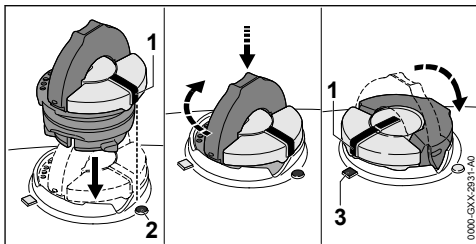

- ▶ Posicionar a tampa do tanque de óleo, de forma que a marca (1) aponte sobre a marca (2).
- ▶ Pressionar a tampa do tanque de óleo para baixo, girando-a em sentido horário, até o encosto. A tampa do tanque de óleo engata audivelmente. A marca (1) aponta para a marca (3).
- ▶ Verificar se é possível puxar a tampa do tanque de óleo para cima.
- ▶ Se não é possível puxar a tampa do tanque de óleo para cima: baixar o arco dobrável da tampa do tanque de óleo. O tanque de óleo está fechado.

Se é possível puxar a tampa do tanque de óleo para cima, devem ser realizadas as seguintes etapas:

- ▶ Colocar a tampa do tanque de óleo na posição desejada.

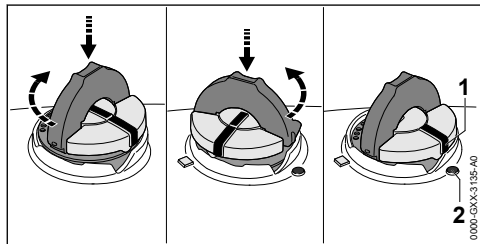

- ▶ Pressionar a tampa do tanque de óleo para baixo, girando-a em sentido horário, até o encosto.
- ▶ Pressionar a tampa do tanque de óleo para baixo e girar em sentido anti-horário, até que a marca (1) aponte sobre a marca (2).
- ▶ Tentar novamente fechar o tanque de óleo.
- ▶ Se o tanque de óleo ainda não puder ser fechado: não trabalhar com a motosserra e procurar um Ponto de Vendas STIHL. A motosserra não está em condições seguras de funcionamento.

## 6.4 Montar o batente de garras

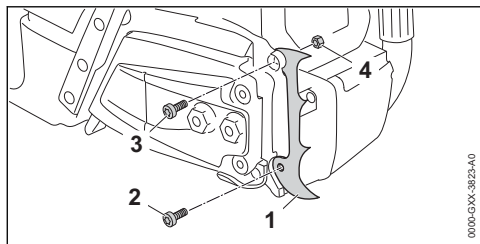

- ▶ Colocar o batente de garras (1).
- ▶ Enroscar o parafuso (2).
- ▶ Enroscar o parafuso (3) e segurar a porca (4) no lado oposto.
- ▶ Apertar o parafuso (2) e o parafuso (3) firmemente.

O batente de garras (1) não deve mais ser desmontado.

## 7 Bloquear e desbloquear o freio da corrente

### 7.1 Acionar o freio da corrente

A motosserra está equipada com um freio da corrente.

O freio da corrente é acionado automaticamente com um rebote suficientemente forte, através da inércia da proteção de mão ou pode ser acionado pelo usuário.

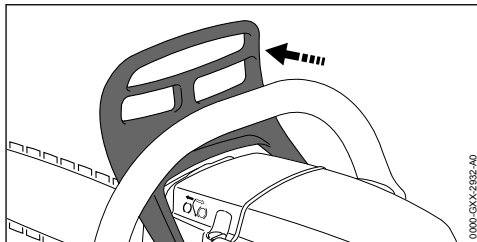

- ▶ Pressionar a proteção de mão com a mão esquerda para a direção contrária do cabo do punho. A proteção de mão engata audivelmente. O freio da corrente está acionado.

### 7.2 Soltar o freio da corrente

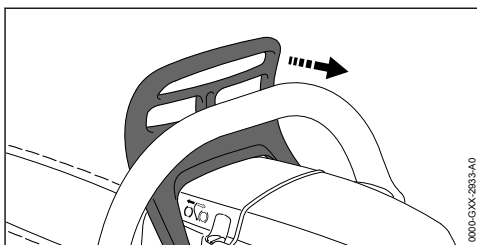

- ▶ Puxar a proteção de mão com a mão esquerda em direção ao usuário. A proteção de mão engata audivelmente. O freio da corrente está solto.

## 8 Misturar o combustível e abastecer a motosserra

### 8.1 Misturar combustível

O combustível necessário para esta motosserra consiste em uma mistura de óleo de motor a dois tempos e gasolina, em uma proporção de mistura de 1:50.

A STIHL recomenda o combustível STIHL Moto-Mix, que já vem misturado.

Se for misturar o combustível, utilizar apenas óleo de motor STIHL a dois tempos ou outro óleo de motor de alto desempenho, das classes JASO FB, JASO FC, JASO FD, ISO-L-EGB, ISO-L-EGC ou ISO-L-EGD.

A STIHL recomenda o óleo de motor a dois tempos STIHL HP Ultra ou um óleo de motor equivalente de alto desempenho, para garantir limites de emissão durante a vida útil do motor.

- ▶ Assegurar que o índice de octanas da gasolina seja de, pelo menos, 90 RON e que o teor de álcool não seja superior a 10 %.
- ▶ Certificar-se de que o óleo de motor a dois tempos utilizado atenda às exigências.
- ▶ Dependendo da quantidade desejada de combustível, definir as quantidades corretas de óleo de motor a dois tempos e gasolina na proporção 1:50. Exemplos de misturas de combustíveis:
  - 20 ml de óleo de motor a dois tempos, 1 litro de gasolina
  - 60 ml de óleo de motor a dois tempos, 3 litro de gasolina
  - 100 ml de óleo de motor a dois tempos, 5 litro de gasolina
- ▶ Colocar primeiro o óleo de motor a dois tempos e depois a gasolina em um galão limpo e aprovado para combustível.
- ▶ Misturar o combustível.

## 8.2 Abastecer a motosserra

- ▶ Desligar o motor e acionar o freio da corrente.
- ▶ Deixar a motosserra esfriar.
- ▶ Posicionar a motosserra sobre uma superfície plana, de forma que a tampa do tanque de combustível fique virada para cima.
- ▶ Limpar a área ao redor da tampa do tanque de combustível com um pano úmido.
- ▶ Levantar o arco dobrável da tampa do tanque de combustível.

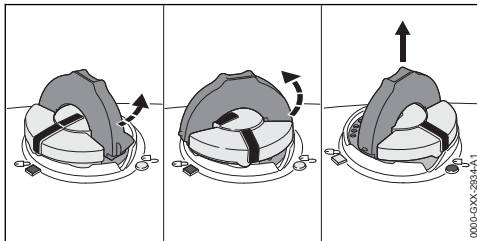

## ⚠ ATENÇÃO

- Durante o trabalho ou em um ambiente muito quente, a motosserra se aquece. Dependendo do tipo de combustível, da altitude, da temperatura ambiente e da temperatura da motosserra, o combustível se expande e pode ocorrer uma sobrepressão no tanque de combustível. Quando a tampa do tanque de combustível é aberta, o combustível pode jorrar para fora e inflamar. O usuário pode sofrer ferimentos graves e pode haver danos materiais.
  - ▶ Deixar a motosserra esfriar antes de abrir a tampa do tanque de combustível.
  - ▶ Abrir a tampa do tanque de combustível lentamente e não de uma só vez.
- ▶ Girar a tampa do tanque de combustível aproximadamente 1/8 de volta em sentido anti-horário. Se o tanque de combustível estiver sob pressão, a sobrepressão reduzirá de forma audível.
- ▶ Quando a sobrepressão tiver se dissipado completamente: girar a tampa do tanque de combustível no sentido anti-horário, até que as marcas na tampa do tanque de combustível e no tanque de combustível estejam alinhadas.
- ▶ Retirar a tampa do tanque de combustível.

## AVISO

- O combustível pode segregar mais rapidamente quando exposto à luz, à luz do sol e a temperaturas extremas. Se o combustível segregado for usado, a motosserra pode ser danificada.
  - ▶ Misturar o combustível.
  - ▶ Não abastecer combustível que tenha ficado armazenado por mais de 30 dias.
- ▶ Abastecer o combustível, cuidando para não derramá-lo para fora do tanque e abastecer somente até pelo menos 15 mm de distância da borda do tanque de combustível.
- ▶ Se o arco dobrável da tampa do tanque de combustível estiver abaixado: levantar o arco dobrável.



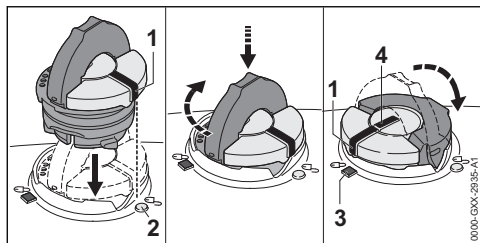

- ▶ Posicionar a tampa do tanque de combustível, de forma que a marca (1) aponte sobre a marca (2).
- ▶ Pressionar a tampa do tanque de combustível para baixo, girando-a em sentido horário, até o encosto.

A tampa do tanque de combustível engata audivelmente. A marca (1) fica alinhada com a marca (4) e aponta para a marca (3).

- ▶ Verificar se é possível puxar a tampa do tanque de combustível para cima.
- ▶ Se não é possível puxar a tampa do tanque de combustível para cima: baixar o arco dobrável da tampa do tanque de combustível. O tanque de combustível está fechado.

Se é possível puxar a tampa do tanque de combustível para cima, devem ser realizadas as seguintes etapas:

- ▶ Colocar a tampa do tanque de combustível na posição desejada.

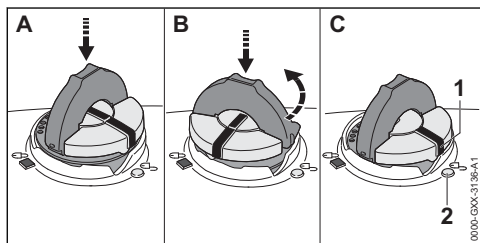

- ▶ Pressionar a tampa do tanque de combustível para baixo, girando-a em sentido horário, até o encosto.
- ▶ Pressionar a tampa do tanque de combustível para baixo e girar em sentido anti-horário, até que a marca (1) aponte sobre a marca (2).
- ▶ Tentar novamente fechar o tanque de combustível.
- ▶ Se o tanque de combustível ainda não puder ser fechado: não trabalhar com a motosserra e procurar um Ponto de Vendas STIHL. A motosserra não está em condições seguras de funcionamento.

## 9 Ligar e desligar a máquina

### 9.1 Selecionar o processo de partida correto

**Quando o motor deve ser preparado para a partida?**

O motor deve ser preparado para a partida, se uma das seguintes condições ocorrer:

- O motor está em temperatura ambiente.
  - O motor apagou na primeira aceleração após a partida.
  - O motor apagou, porque o tanque de combustível está vazio.
- ▶ Preparar o motor para a partida e depois ligar o motor.

**Quando o motor pode ser ligado diretamente?**

O motor pode ser ligado diretamente, se o motor já tiver funcionado por pelo menos 1 minuto e foi parado por uma pequena pausa.

- ▶ Ligar o motor.

### 9.2 Preparar o motor para a partida

- ▶ Selecionar o processo de partida correto.

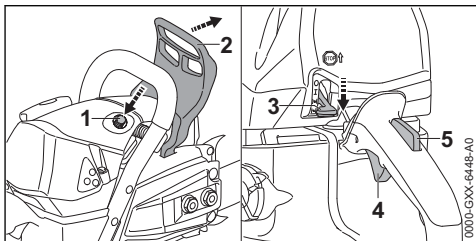

- ▶ Acionar o freio da corrente (2).
- ▶ Se tiver uma válvula de descompressão (1) disponível: pressionar a válvula de descompressão (1).
- ▶ Pressionar a trava do acelerador (5) e manter pressionada.
- ▶ Pressionar a alavanca do acelerador (4) e manter pressionada.
- ▶ Colocar a alavanca combinada (3) na posição **I**.

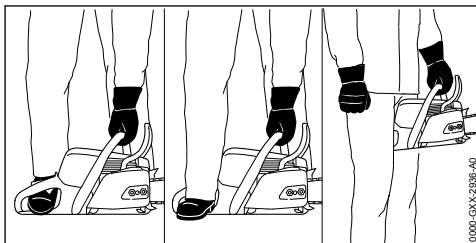

- ▶ Segurar a motosserra de uma das 3 maneiras possíveis:
  - Posicionar a motosserra sobre uma superfície plana, segurando com a mão esquerda no cabo do punho de tal forma, que o polegar envolva o cabo do punho, pressioná-la no chão e inserir a ponta da bota de segurança do pé direito no cabo da mão traseiro.
  - Posicionar a motosserra sobre uma superfície plana, segurando com a mão esquerda no cabo do punho de tal forma, que o polegar envolva o cabo do punho, pressioná-la no chão e inserir o calcanhar da bota de segurança do pé direito no cabo da mão traseiro.
  - Segurar a motosserra com a mão esquerda no cabo do punho de tal forma, que o polegar envolva o cabo do punho e prender o cabo da mão traseiro entre os joelhos ou as coxas.





- ▶ Puxar o manípulo de arranque lentamente com a mão direita, até sentir resistência.
- ▶ Puxar o manípulo de arranque com rapidez e conduzir de volta, até que o motor ligue uma vez e apague.
- ▶ Se o motor não apagar: colocar a alavanca combinada (3) na posição , para que o motor não afogue. O motor apaga.

### 9.3 Ligar o motor

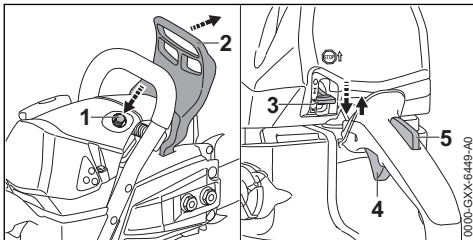
- ▶ Selecionar o processo de partida correto.



- ▶ Acionar o freio da corrente (2).
- ▶ Retirar a proteção da corrente.

- ▶ Se tiver uma válvula de descompressão (1) disponível: pressionar a válvula de descompressão (1).
- ▶ Pressionar a trava do acelerador (5) e manter pressionada.
- ▶ Pressionar a alavanca do acelerador (4) e manter pressionada.
- ▶ Colocar a alavanca combinada (3) na posição .
- ▶ Colocar a alavanca combinada (3) na posição .

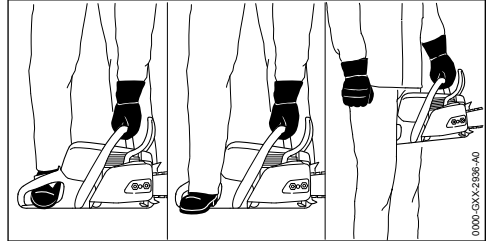

- ▶ Segurar a motosserra de uma das 3 maneiras possíveis:
  - Posicionar a motosserra sobre uma superfície plana, segurando com a mão esquerda no cabo do punho de tal forma, que o polegar envolva o cabo do punho, pressioná-la no chão e inserir a ponta da bota de segurança do pé direito no cabo da mão traseiro.
  - Posicionar a motosserra sobre uma superfície plana, segurando com a mão esquerda no cabo do punho de tal forma, que o polegar envolva o cabo do punho, pressioná-la no chão e inserir o calcanhar da bota de segurança do pé direito no cabo da mão traseiro.
  - Segurar a motosserra com a mão esquerda no cabo do punho de tal forma, que o polegar envolva o cabo do punho e prender o cabo da mão traseiro entre os joelhos ou as coxas.

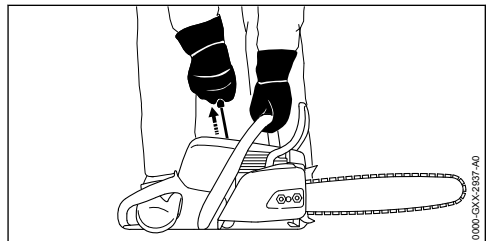

- ▶ Puxar o manípulo de arranque lentamente com a mão direita, até sentir resistência.

- ▶ Puxar o manípulo de arranque com rapidez e conduzir de volta, até que o motor esteja funcionando.
- ▶ Pressionar a trava do acelerador (5) e manter pressionada.
- ▶ Pressionar brevemente a alavanca do acelerador (4).  
A alavanca combinada (3) passa para a posição **I**. O motor funciona na marcha lenta.

### AVISO

- Se for acelerado com o freio da corrente acionado, o freio da corrente pode ser danificado.
  - ▶ Antes de serrar, soltar o freio da corrente.
- ▶ Soltar o freio da corrente.
- ▶ A motosserra está pronta para o uso.
- ▶ Se a corrente se movimentar em marcha lenta: solucionar os distúrbios.  
A marcha lenta não está ajustada corretamente.
- ▶ Se o motor não ligar: preparar o motor para a partida e tentar novamente ligar o motor.

## 9.4 Desligar o motor

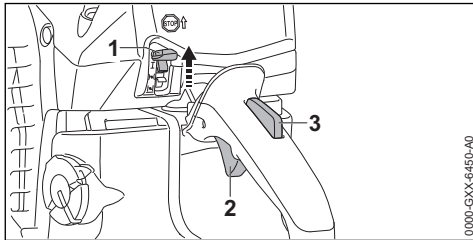

- ▶ Soltar a alavanca do acelerador (2) e a trava do acelerador (3).  
A corrente não se movimentará mais.
- ▶ Colocar a alavanca combinada (1) na posição **C**.  
O motor apaga e a alavanca combinada (1) retorna para a posição **I**.

## 10 Verificar a motosserra

### 10.1 Verificar o pinhão da corrente

- ▶ Desligar o motor.
- ▶ Soltar o freio da corrente.
- ▶ Desmontar a tampa do pinhão da corrente.
- ▶ Desmontar o sabre e a corrente.

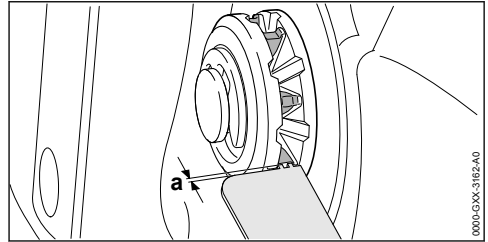

- ▶ Verificar as marcas de desgaste no pinhão da corrente com um calibrador STIHL.
- ▶ Se as marcas de desgaste estiverem com uma profundidade acima de  $a = 0,5$  mm: não usar a motosserra e procurar um Ponto de Vendas STIHL.  
O pinhão da corrente deve ser substituído.

### 10.2 Verificar o sabre

- ▶ Desligar o motor e acionar o freio da corrente.
- ▶ Desmontar o sabre e a corrente.

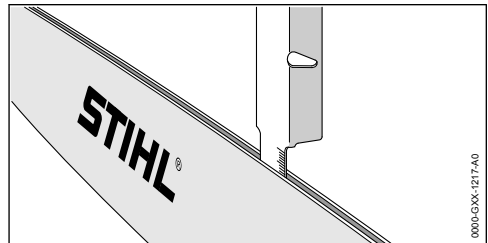

- ▶ Medir a profundidade da ranhura do sabre com a ponta de medição do calibrador STIHL.
- ▶ Substituir o sabre, se uma das seguintes condições ocorrer:
  - O sabre está danificado.
  - A profundidade da ranhura medida é menor que a profundidade mínima da ranhura do sabre, **19.3**.
  - A ranhura do sabre está apertada ou alargada.
- ▶ Em caso de dúvidas: consultar um Ponto de Vendas STIHL.

### 10.3 Verificar a corrente

- ▶ Desligar o motor e acionar o freio da corrente.

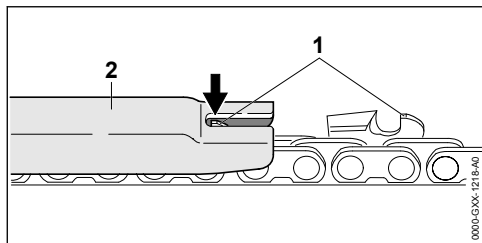

- ▶ Medir a altura do limitador de profundidade (1) com um calibrador de corrente STIHL (2). O calibrador de corrente STIHL deve corresponder ao passo da corrente.
- ▶ Se um limitador de profundidade (1) apontar para fora do calibrador de corrente (2): retribalar o limitador de profundidade (1), 16.3.

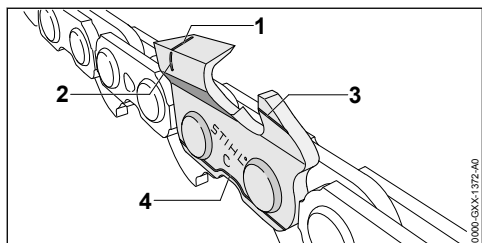

- ▶ Verificar se as marcas de desgaste (1 até 4) estão visíveis nos dentes de corte.
- ▶ Se uma das marcações de desgaste não estiver visível num dente de corte: não utilizar a corrente e procurar um Ponto de Vendas STIHL.
- ▶ Com um calibrador de corrente STIHL verificar se os dentes de corte estão afiados com um ângulo de 30°. O calibrador de corrente STIHL deve corresponder ao passo da corrente.
- ▶ Se o ângulo de afiação de 30° não foi mantido: afiar a corrente.
- ▶ Se houver dúvidas: consultar um Ponto de Vendas STIHL.

## 10.4 Verificar o freio da corrente

- ▶ Desligar o motor e acionar o freio da corrente.



### ATENÇÃO

- Os dentes de corte da corrente são afiados. O usuário pode se cortar.
  - ▶ Usar luvas de proteção feitas com material resistente.
- ▶ Tentar puxar a corrente sobre o sabre com a mão.
  - Se a corrente não puder ser puxada manualmente sobre o sabre, o freio da corrente está funcionando.

- ▶ Se a corrente puder ser puxada manualmente sobre o sabre: não usar a motosserra e procurar um Ponto de Vendas STIHL. O freio da corrente está com defeito.

## 10.5 Verificar os elementos de comando

### Trava do acelerador e alavanca do acelerador

- ▶ Desligar o motor e acionar o freio da corrente.
- ▶ Tentar empurrar a alavanca do acelerador, sem pressionar a trava do acelerador.
- ▶ Se for possível pressionar a alavanca do acelerador: não utilizar a motosserra e procurar um Ponto de Vendas STIHL. A trava do acelerador está com defeito.
- ▶ Pressionar a trava do acelerador e manter pressionada.
- ▶ Pressionar a alavanca do acelerador e soltá-la novamente.
- ▶ Se houver dificuldade no acionamento da alavanca do acelerador ou se ela não retornar para a posição inicial: não utilizar a motosserra e procurar um Ponto de Vendas STIHL. A alavanca do acelerador está com defeito.

### Desligar o motor

- ▶ Ligar o motor.
- ▶ Colocar a alavanca combinada na posição . O motor apaga e a alavanca combinada retorna para a posição .
- ▶ Se o motor não apagar:
  - ▶ Colocar a alavanca combinada na posição .
  - ▶ O motor apaga.
  - ▶ Não utilizar a motosserra e procurar um Ponto de Vendas STIHL. A alavanca combinada está com defeito.

## 10.6 Verificar a lubrificação da corrente

- ▶ Ligar o motor e soltar o freio da corrente.
- ▶ Direcionar o sabre sobre uma superfície clara.
- ▶ Acelerar.
  - A corrente lançará um pouco de óleo, que poderá ser identificado sobre a superfície clara. A lubrificação da corrente funciona.

## 11 Trabalhar com a motosserra

### 11.1 Ajustar para operação de inverno

Ao trabalhar em temperaturas abaixo de +10 °C, o carburador pode congelar. Para que o carbura-

do também seja envolvido por ar quente do ambiente do motor, deve ser ajustada a operação de inverno.

**AVISO**

- Ao trabalhar em temperaturas acima de +10 °C na operação de inverno, o motor pode superaquecer.
  - ▶ Ajustar para operação de verão.
- ▶ Desligar o motor e acionar o freio da corrente.

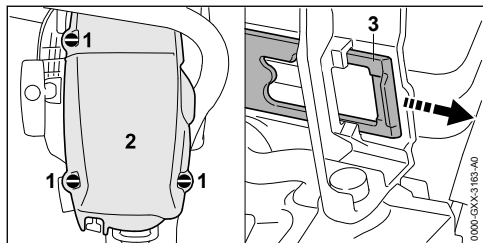

- ▶ Girar as tampas da cobertura (1) 1/4 de volta em sentido anti-horário.
- ▶ Retirar a cobertura (2).
- ▶ Retirar a corredeira (3).

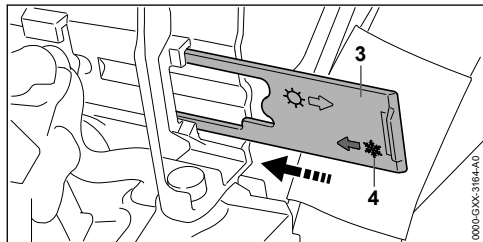

- ▶ Alinhar a corredeira (3), para que o símbolo (4) aponte na direção da motosserra.
- ▶ Empurrar a corredeira (3) até o encosto na guia. A corredeira encaixa perceptivelmente.
- ▶ Colocar a cobertura (2).
- ▶ Girar as tampas da cobertura (1) em sentido horário, até ouvir um clique. As tampas da cobertura (1) estão travadas.

**11.2 Ajustar para operação de verão**

Ao trabalhar em temperaturas acima de +10 °C, deve ser ajustada a operação de verão.

- ▶ Desligar o motor e acionar o freio da corrente.

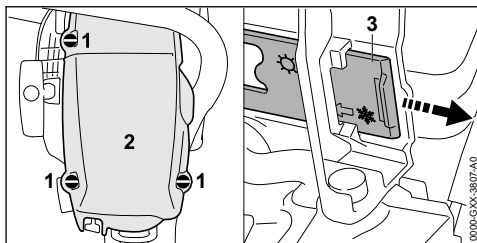

- ▶ Girar as tampas da cobertura (1) 1/4 de volta em sentido anti-horário.
- ▶ Retirar a cobertura (2).
- ▶ Retirar a corredeira (3).

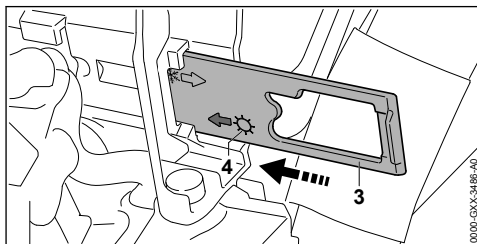

- ▶ Alinhar a corredeira (3), para que o símbolo (4) aponte na direção da motosserra.
- ▶ Empurrar a corredeira (3) até o encosto na guia. A corredeira encaixa perceptivelmente.
- ▶ Colocar a cobertura (2).
- ▶ Girar as tampas da cobertura (1) em sentido horário, até ouvir um clique. As tampas da cobertura (1) estão travadas.

**11.3 Ajustar a regulagem do carburador para trabalhos em grandes altitudes**

Se o trabalho com a motosserra tiver que ser realizado em altitudes elevadas, pode ser que a motosserra não tenha mais o melhor desempenho. A regulagem do carburador pode ser ajustada de forma que a motosserra tenha novamente o desempenho ideal.

- ▶ Ligar o motor e soltar o freio da corrente.
- ▶ Aquecer o motor por aproximadamente 1 minuto com breves acelerações.

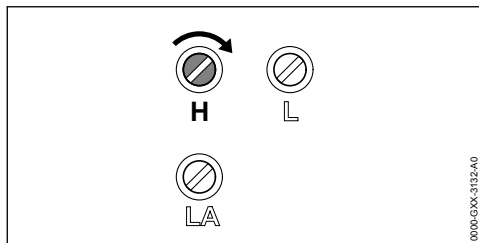

0000-GXX-3132-A0

**AVISO**

- Se a motosserra for operada novamente em uma altitude menor, o motor poderá superaquecer.
  - ▶ Efetuar a regulagem padrão.
- ▶ Girar o parafuso de regulagem principal H em sentido horário, até que a motosserra tenha novamente o rendimento ideal durante o trabalho.

## 11.4 Ajustar a regulagem do carburador para trabalhos em temperaturas abaixo de -10° C

Se a motosserra for usada em temperaturas abaixo de -10 °C, o motor não poderá mais acelerar adequadamente. A regulagem do carburador pode ser ajustada de modo que o motor opere novamente corretamente.

- ▶ Ligar o motor e soltar o freio da corrente.
- ▶ Aquecer o motor por aproximadamente 1 minuto com breves aceleradas.

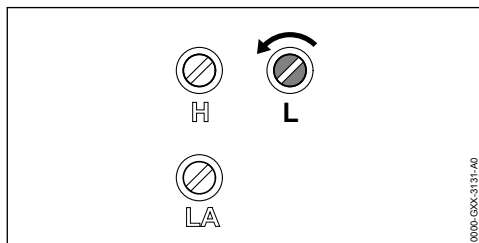

0000-GXX-3131-A0

**AVISO**

- Se a motosserra for usada novamente em temperaturas acima de -10 °C, o desempenho do motor pode diminuir consideravelmente ao serrar.
  - ▶ Efetuar a regulagem padrão.
- ▶ Girar o parafuso de regulagem da marcha lenta L 1/4 de volta em sentido anti-horário.
- ▶ Se a corrente funcionar continuamente ou o motor parar: regular a marcha lenta.

## 11.5 Regular a vazão de óleo

A motosserra tem uma bomba de óleo ajustável.

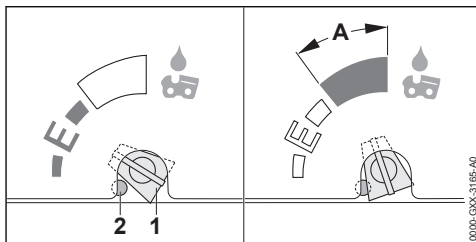

0000-GXX-3185-A0

Se o parafuso de regulagem da bomba de óleo (1) estiver na posição E (Ematic), a vazão de óleo está ajustada idealmente para a maioria das aplicações.

A vazão da bomba de óleo pode ser ajustada para diferentes comprimentos de corte, tipos de madeira e técnicas de trabalho. A faixa de ajuste do parafuso de regulagem da bomba de óleo (1) é limitada pelo encosto (2). O encosto (2) pode ser pressionado para aumentar ainda mais a vazão de óleo.

### Aumentar a vazão de óleo

- ▶ Desligar o motor e acionar o freio da corrente.
- ▶ Girar o parafuso de regulagem da bomba de óleo (1) em sentido horário.

### Aumentar mais a vazão de óleo

- ▶ Desligar o motor e acionar o freio da corrente.
- ▶ Pressionar o encosto (2) com uma ferramenta apropriada.
  - O encosto (2) permanece pressionado permanentemente.

**AVISO**

- Se o parafuso de regulagem da bomba de óleo (1) estiver na área A, o tanque de óleo poderá esvaziar mais rapidamente. A corrente deixa de ser lubrificada adequadamente mais cedo.
    - ▶ Encher o tanque de óleo completamente.
    - ▶ Se a vazão de óleo aumentada não for mais necessária, girar o parafuso de regulagem da bomba de óleo em sentido anti-horário para fora da área A.
  - ▶ Girar o parafuso de regulagem da bomba de óleo (1) em sentido horário.
- ### Diminuir a vazão de óleo
- ▶ Desligar o motor e acionar o freio da corrente.
  - ▶ Girar o parafuso de regulagem da bomba de óleo (1) em sentido anti-horário.

## 11.6 Segurar e conduzir a motosserra

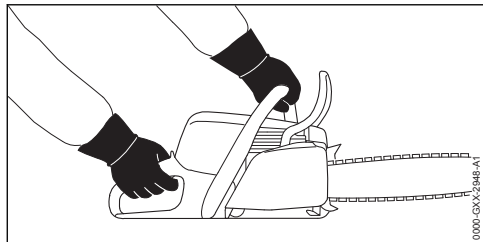

- ▶ Segurar e conduzir a motosserra com a mão esquerda no cabo do punho e a mão direita no cabo de manejo, de forma que o polegar da mão esquerda envolva o cabo do punho e o polegar da mão direita envolva o cabo de manejo.

## 11.7 Serrar



- Se ocorrer um rebote, a motosserra pode ser lançada para cima, em direção do operador. O operador pode sofrer ferimentos graves ou fatais.
  - ▶ Serrar com rotação máxima.
  - ▶ Não cortar com a área do quarto superior da ponta do sabre.
- ▶ Inserir o sabre com aceleração máxima no corte, para que o sabre não incline.

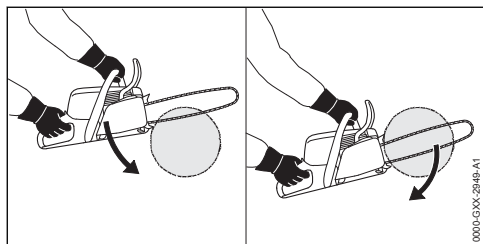

- ▶ Posicionar o batente de garras e utilizá-lo como ponto de apoio.
- ▶ Conduzir o sabre completamente pela madeira, de forma que o batente de garras seja repetidamente posicionado.
- ▶ No final do corte, assumir o peso da motosserra.

## 11.8 Podar

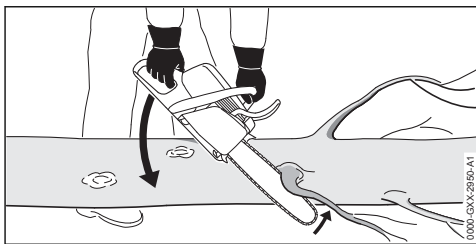

- ▶ Apoiar a motosserra sobre o tronco.
- ▶ Pressionar o sabre em aceleração máxima contra o galho com um movimento de alavanca.
- ▶ Cortar o galho com a parte superior do sabre.

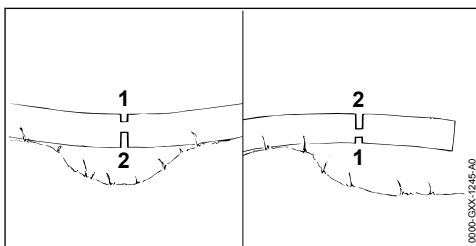

- ▶ Se o galho estiver sob tensão: realizar o corte de descarga (1) no lado sob pressão e depois fazer o corte de ruptura (2) no lado sob tração.

## 11.9 Derrubada

### 11.9.1 Estabelecer a direção do corte e os caminhos de fuga

- ▶ Definir o corte, de forma que a direção de queda da árvore esteja livre.

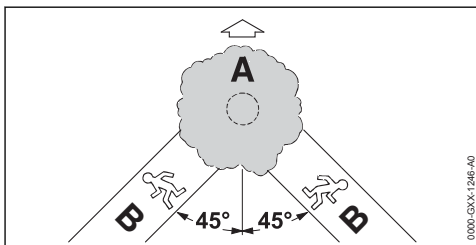



- ▶ Definir os caminhos de fuga (B), observando os seguintes pontos:
  - Os caminhos de fuga (B) estão num ângulo de 45° em direção à queda da árvore (A).
  - Não existem obstáculos nos caminhos de fuga (B).
  - A copa da árvore pode ser observada.
  - Se os caminhos de fuga (B) são em locais íngremes, os caminhos (B) devem ser paralelos à encosta.

### 11.9.2 Preparar o tronco

- ▶ Retirar os obstáculos no tronco, na região do corte.
- ▶ Retirar galhos e arbustos ao redor do tronco.

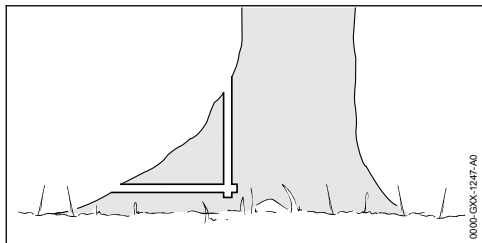

- ▶ Se o tronco possuir saliências grandes nas raízes: eliminar as saliências das raízes, primeiro cortando na vertical e depois na horizontal.

### 11.9.3 Base para o corte de abate

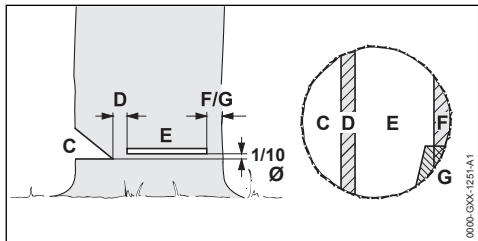

#### C Entalhe direcional

O entalhe direcional define a direção de queda.

#### D Filete de ruptura

O filete de ruptura guia a árvore para o chão, como uma dobradiça. O filete de ruptura tem 1/10 do diâmetro do tronco.

#### E Corte de abate

Com o corte de abate o tronco é cortado. O corte de abate fica 1/10 do diâmetro do tronco (pelo menos 3 cm) acima da base do entalhe direcional.

#### F Faixa de segurança

A faixa de segurança sustenta a árvore e garante que ela não caia antes da derrubada. A largura da faixa de segurança é de 1/10 até 1/5 do diâmetro do tronco.

#### G Faixa retentora

A faixa retentora sustenta a árvore e garante que ela não caia antes da derrubada. A largura da faixa retentora é de 1/10 até 1/5 do diâmetro do tronco.

### 11.9.4 Definir entalhe direcional

O entalhe direcional define a direção de queda da árvore. Respeitar e observar os requisitos específicos de cada país, para realizar o entalhe direcional.

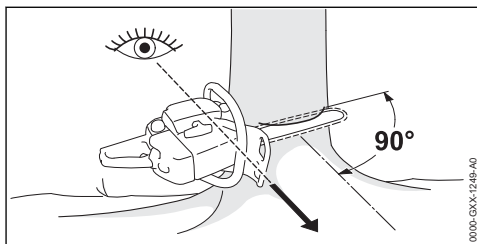

- ▶ Alinhar a motosserra de modo que o entalhe direcional forme um ângulo à direita com a direção de queda e a motosserra esteja bem próxima ao solo.
- ▶ Fazer um corte de base horizontal.
- ▶ Fazer um corte inclinado de 45° em relação ao corte de base horizontal.

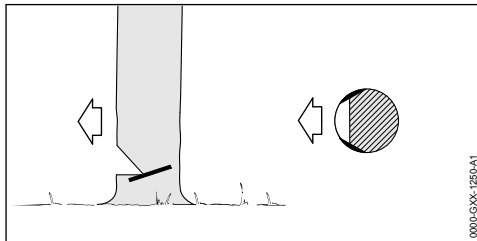

- ▶ Se a madeira é saudável e com fibras longas: fazer o corte de alburno, atendendo às seguintes condições:
  - os cortes de alburno devem ser iguais nos dois lados
  - os cortes de alburno devem ser feitos na altura do entalhe direcional
  - os cortes de alburno devem ter largura de 1/10 do diâmetro do tronco
 Dessa forma o tronco não sofre rachaduras quando a árvore cai.

### 11.9.5 Entalhe

O entalhe é uma técnica necessária para a derribada de árvores.

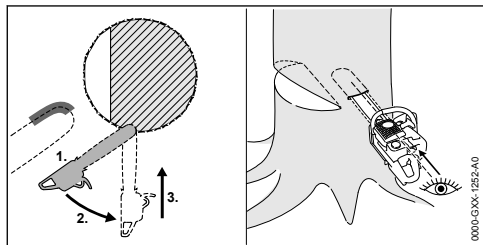

- ▶ Introduzir o sabre com a parte inferior da ponta e na aceleração máxima.
- ▶ Introduzir o sabre no tronco, até duas vezes a largura do sabre.
- ▶ Guiar a máquina até a posição de entalhe.
- ▶ Inserir o sabre.

### 11.9.6 Escolher o corte de abate apropriado

A escolha do corte de abate depende dos seguintes fatores:

- inclinação natural da árvore
- posição dos galhos
- danos na árvore
- estado de saúde da árvore
- quantidade de neve sobre a árvore
- sentido da inclinação
- direção e velocidade do vento
- árvores vizinhas

Podemos distinguir várias formas diferentes. Nesse manual são descritas apenas duas formas mais comuns:

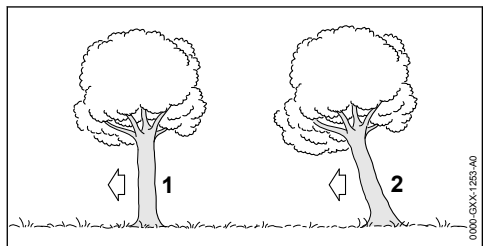

#### 1 Árvore normal

Uma árvore normal está na posição vertical com a copa uniforme.

#### 2 Árvore inclinada

A árvore inclinada tem a copa na direção da queda.

### 11.9.7 Corte de árvores normais com troncos finos

Uma árvore normal é cortada com um corte de abate com faixa de segurança. Este corte deve ser realizado, quando o diâmetro do tronco é menor que o comprimento de corte do sabre.

- ▶ Dar o grito de alerta.

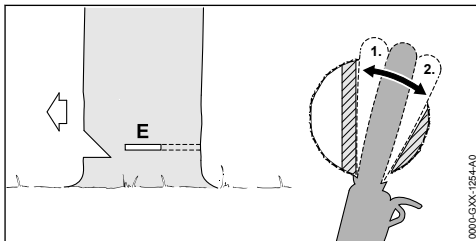

- ▶ Inserir o sabre para o corte de abate, até que ele seja visível no outro lado do tronco, 11.9.5.
- ▶ Posicionar o batente de garras no tronco atrás do filete de ruptura e utilizá-lo como ponto de apoio.
- ▶ Fazer o corte de abate até o filete de ruptura.
- ▶ Fazer o corte de abate até a faixa de segurança.

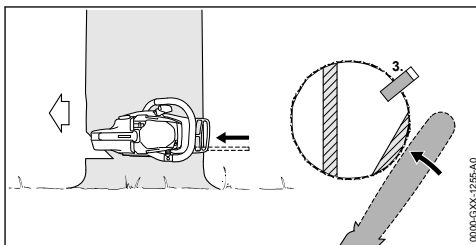

- ▶ Colocar uma cunha. Escolher a cunha adequada, de acordo com o diâmetro do tronco e da largura da fenda do corte.
  - ▶ Dar o grito de alerta.
  - ▶ Cortar a faixa de segurança pelo lado externo e na horizontal no plano do corte de abate, com os braços estendidos.
- A árvore cai.

### 11.9.8 Corte de árvores normais com troncos grossos

Uma árvore normal é cortada com um corte de abate com faixa de segurança. Este corte deve ser realizado, quando o diâmetro do tronco é maior que o comprimento de corte do sabre.

- ▶ Dar o grito de alerta.

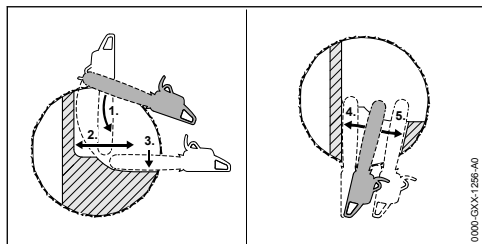

- ▶ Posicionar o batente de garras na altura do corte de abate e utilizá-lo como ponto de apoio.
- ▶ Introduzir a motosserra na horizontal no corte de abate e procurar atingir a maior área possível.
- ▶ Fazer o corte de abate até o filete de ruptura.
- ▶ Fazer o corte de abate até a faixa de segurança.
- ▶ Alterar para o lado oposto do tronco.
- ▶ Inserir o sabre na mesma altura do corte de abate.
- ▶ Fazer o corte de abate até o filete de ruptura.
- ▶ Fazer o corte de abate até a faixa de segurança.

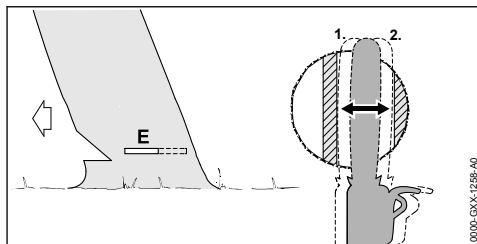

- ▶ Inserir o sabre para o corte de abate, até que ele seja visível no outro lado do tronco, 11.9.5.
- ▶ Fazer o corte de abate até o filete de ruptura.
- ▶ Fazer o corte de abate até a faixa retentora.

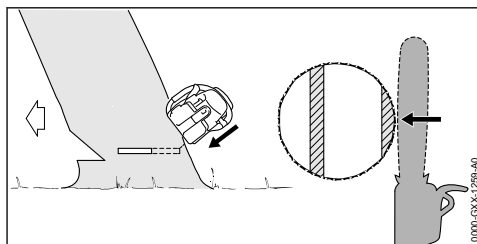

- ▶ Dar o grito de alerta.
- ▶ Cortar a faixa retentora pelo lado externo, inclinado para cima, com os braços estendidos.  
A árvore cai.

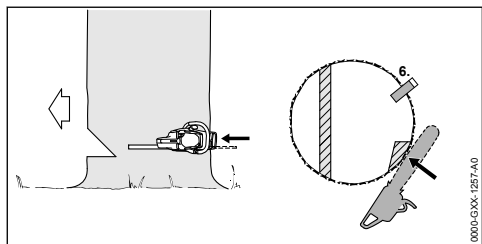

- ▶ Colocar uma cunha. Escolher a cunha adequada, de acordo com o diâmetro do tronco e da largura da fenda do corte.
- ▶ Dar o grito de alerta.
- ▶ Cortar a faixa de segurança pelo lado externo e na horizontal no plano do corte de abate, com os braços estendidos.  
A árvore cai.

### 11.9.9 Corte de árvores inclinadas com troncos finos

Uma árvore inclinada é cortada com um corte de abate com faixa retentora. Este corte deve ser realizado, quando o diâmetro do tronco é menor que o comprimento de corte do sabre.

- ▶ Dar o grito de alerta.

### 11.9.10 Corte de árvores inclinadas com troncos grossos

Uma árvore inclinada é cortada com um corte de abate com faixa retentora. Este corte deve ser realizado, quando o diâmetro do tronco é maior que o comprimento de corte do sabre.

- ▶ Dar o grito de alerta.

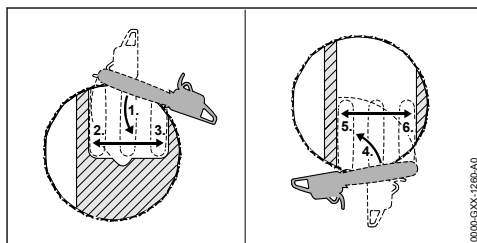

- ▶ Posicionar o batente de garras na altura do corte de abate atrás da faixa retentora e utilizá-lo como ponto de apoio.
- ▶ Introduzir a motosserra na horizontal no corte de abate e procurar atingir a maior área possível.
- ▶ Fazer o corte de abate até o filete de ruptura.

- ▶ Fazer o corte de abate até a faixa retentora.
- ▶ Alterar para o lado oposto do tronco.
- ▶ Posicionar o batente de garras na altura do corte de abate atrás do filete de ruptura e utilizá-lo como ponto de apoio.
- ▶ Introduzir a motosserra na horizontal no corte de abate e procurar atingir a maior área possível.
- ▶ Fazer o corte de abate até o filete de ruptura.
- ▶ Fazer o corte de abate até a faixa retentora.

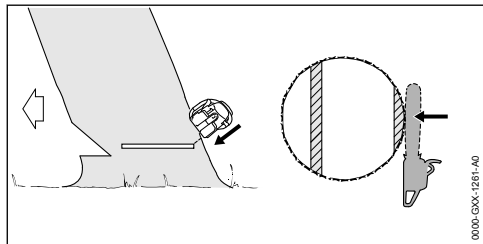

- ▶ Dar o grito de alerta.
- ▶ Cortar a faixa retentora pelo lado externo, inclinado para cima, com os braços estendidos.  
A árvore cai.

## 12 Após o trabalho

### 12.1 Após o trabalho

- ▶ Desligar o motor e acionar o freio da corrente.
- ▶ Deixar a motosserra esfriar.
- ▶ Se a motosserra estiver molhada: deixar a motosserra secar.
- ▶ Limpar a motosserra.
- ▶ Limpar o sabre e a corrente.
- ▶ Soltar as porcas na tampa do pinhão da corrente.
- ▶ Girar o parafuso tensor 2 voltas em sentido anti-horário.  
A corrente está livre de tensões.
- ▶ Apertar as porcas na tampa do pinhão da corrente.
- ▶ Empurrar a proteção da corrente sobre o sabre, até que todo o sabre esteja completamente coberto.

## 13 Transporte

### 13.1 Transportar a motosserra

- ▶ Desligar o motor e acionar o freio da corrente.
- ▶ Empurrar a proteção da corrente sobre o sabre, até que todo o sabre esteja totalmente coberto.

### Carregar a motosserra

- ▶ Segurar a motosserra com a mão direita no cabo do punho, direcionando o sabre para trás.

### Transportar a motosserra em veículos

- ▶ Fixar a motosserra, de modo que ela não possa tombar, nem se deslocar.

## 14 Armazenagem

### 14.1 Guardar a motosserra

- ▶ Desligar o motor e acionar o freio da corrente.
- ▶ Empurrar a proteção da corrente sobre o sabre, até que todo o sabre esteja coberto.
- ▶ Guardar a motosserra, de modo que sejam atendidas as seguintes condições:
  - A motosserra está fora do alcance de crianças.
  - A motosserra está limpa e seca.

## 15 Limpeza

### 15.1 Limpar a motosserra

- ▶ Desligar o motor e acionar o freio da corrente.
- ▶ Deixar a motosserra esfriar.
- ▶ Limpar a motosserra com um pano úmido ou com removedor de resina.
- ▶ Limpar as fendas de ventilação com um pincel.

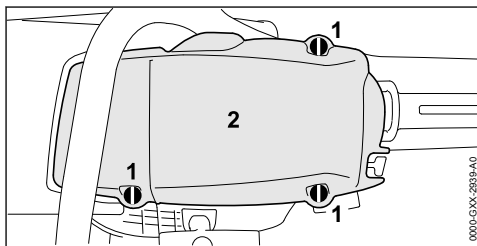

- ▶ Girar as tampas da cobertura (1) 1/4 de volta em sentido anti-horário.
- ▶ Retirar a cobertura (2).
- ▶ Desmontar a tampa do pinhão da corrente.
- ▶ Limpar as aletas do cilindro e a parte interna da cobertura com um pincel, um pano úmido ou com removedor de resina STIHL.
- ▶ Limpar a área ao redor do pinhão da corrente com um pano úmido ou com removedor de resina da STIHL.
- ▶ Colocar a cobertura (2).
- ▶ Girar as tampas da cobertura (1) em sentido horário, até ouvir um clique.  
As tampas da cobertura (1) estão travadas.
- ▶ Montar a tampa do pinhão da corrente.

## 15.2 Limpar o sabre e a corrente

- ▶ Desligar o motor e acionar o freio da corrente.
- ▶ Desmontar o sabre e a corrente.

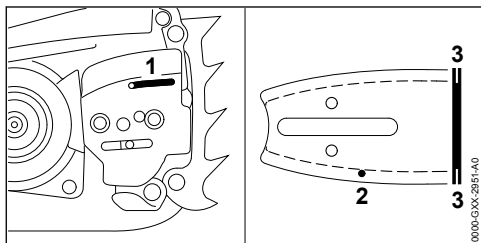

- ▶ Limpar o furo de entrada do óleo (1), o canal de saída do óleo (2) e a ranhura (3) com um pincel, com uma escova macia ou com removedor de resina STIHL.
- ▶ Limpar a corrente com um pincel, com uma escova macia ou com removedor de resina STIHL.
- ▶ Montar o sabre e a corrente.

## 15.3 Limpar o filtro de ar

O filtro de ar pode acumular poeira muito fina. O pó pode entupir o filtro de ar e esse pó não pode ser removido, escovando ou batendo o filtro. O filtro de ar deve ser limpo com um detergente.

- ▶ Desligar o motor e acionar o freio da corrente.

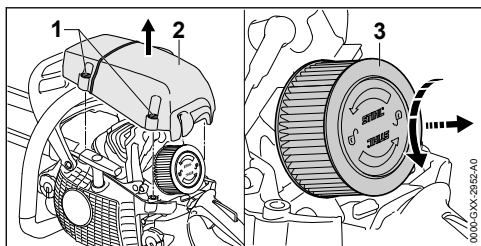

- ▶ Girar as tampas da cobertura (1) 1/4 de volta em sentido anti-horário.
- ▶ Retirar a cobertura (2).
- ▶ Limpar a área ao redor do filtro de ar (3) com um pano úmido ou com um pincel.
- ▶ Girar o filtro de ar (3) com a mão 1/4 de volta em sentido anti-horário.
- ▶ Retirar o filtro de ar (3).
- ▶ Retirar a sujeira grossa do lado de fora do filtro de ar (3) em água corrente.
- ▶ Se o filtro de ar (3) estiver danificado: substituir o filtro de ar (3).

## ! ATENÇÃO

- Se os detergentes entrarem em contato com a pele ou com os olhos, eles podem causar irritação.
  - ▶ Observar o manual de instruções do detergente.
  - ▶ Evitar contato com os detergentes.
  - ▶ Em caso de contato com a pele: lavar a área de contato com bastante água e sabão.
  - ▶ Se ocorrer contato com os olhos: lavá-los, pelo menos, por 15 minutos com bastante água e procurar um médico.
- ▶ Pulverizar a parte externa e a parte interna do filtro de ar (3) com o limpador especial STIHL ou um detergente com pH superior a 12.
- ▶ Deixar o limpador especial STIHL ou o detergente agir por 10 minutos.
- ▶ Escovar a parte externa do filtro de ar (3) com uma escova macia.
- ▶ Enxaguar a parte externa e a parte interna do filtro de ar (3) em água corrente.
- ▶ Deixar o filtro de ar (3) secar ao ar.

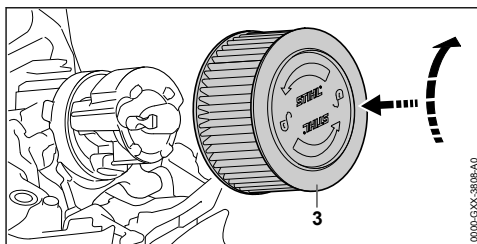

- ▶ Pressionar o filtro de ar (3) com a mão e girar em sentido horário, até o filtro de ar (3) engatar. A inscrição "STIHL" está alinhada na horizontal.
- ▶ Colocar a cobertura (2).
- ▶ Girar as tampas da cobertura (1) em sentido horário, até ouvir um clique. As tampas da cobertura (1) estão travadas.

## 15.4 Limpar a vela de ignição

- ▶ Desligar o motor e acionar o freio da corrente.
- ▶ Deixar a motosserra esfriar.

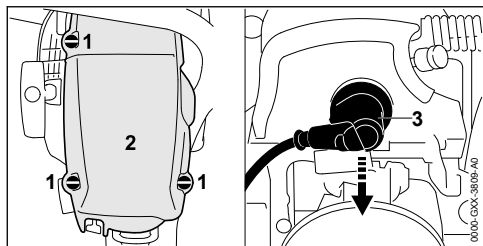

- ▶ Girar os fechos da cobertura (1) 1/4 de volta em sentido anti-horário.
- ▶ Tirar a cobertura (2).
- ▶ Retirar o terminal da vela de ignição (3).
- ▶ Se a área ao redor da vela de ignição estiver suja: limpar a área ao redor da vela de ignição com um pano úmido.
- ▶ Retirar a vela de ignição.
- ▶ Limpar a vela de ignição com um pano úmido.
- ▶ Se a vela de ignição estiver corroída: substituir a vela de ignição.

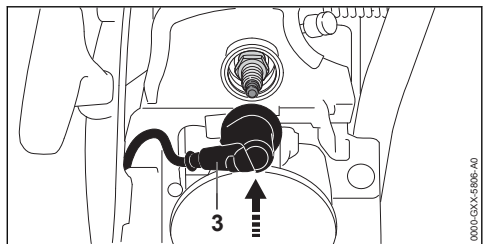

- ▶ Aparafusar a vela de ignição e apertá-la firmemente.
  - ▶ Pressionar o terminal da vela de ignição (3) firmemente.
  - ▶ Colocar a cobertura (2).
  - ▶ Girar os fechos da cobertura (1) 1/4 de volta em sentido horário.
- Os fechos da cobertura estão travadas.

## 16 Manutenção

### 16.1 Intervalos de manutenção

Os intervalos de manutenção dependem das condições ambientais e das condições de trabalho. A STIHL recomenda os seguintes intervalos de manutenção:

#### Freio da corrente

- ▶ O freio da corrente deve ser revisado por um Ponto de Vendas STIHL nos seguintes intervalos:
  - Uso em tempo integral: trimestralmente
  - Uso em tempo parcial: semestralmente
  - Uso eventual: anualmente

#### A cada 100 horas de funcionamento

- ▶ Substituir a vela de ignição.

#### Semanalmente

- ▶ Verificar o pinhão da corrente.
- ▶ Verificar e rebarbar o sabre.
- ▶ Verificar e afiar a corrente.

#### Mensalmente

- ▶ Limpar o filtro de ar.
- ▶ Levar a motosserra a um Ponto de Vendas STIHL para limpeza do tanque de óleo.
- ▶ Levar a motosserra a um Ponto de Vendas STIHL para limpeza do tanque de combustível.
- ▶ Levar a motosserra a um Ponto de Vendas STIHL para limpeza do cabeçote de aspiração no tanque de combustível.

#### Anualmente

- ▶ Levar a motosserra a um Ponto de Vendas STIHL para substituição do cabeçote de aspiração no tanque de combustível.

### 16.2 Retirar rebarbas do sabre

No canto externo do sabre podem se formar rebarbas.

- ▶ Retirar a rebarba com uma lima chata ou com um sabre direcional STIHL.
- ▶ Em caso de dúvidas: procurar uma Concessionária STIHL.

### 16.3 Afiar a corrente

É preciso muita prática para afiar adequadamente as correntes.

Limas STIHL, ferramentas de afiação STIHL, afiadores STIHL e a brochura "Afição de correntes STIHL" ajudam a afiar a corrente adequadamente. A brochura está disponível em [www.stihl.com/sharpening-brochure](http://www.stihl.com/sharpening-brochure).

A STIHL recomenda que as correntes sejam afiadas em um Ponto de Vendas STIHL.

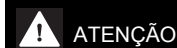

#### ATENÇÃO

- Os dentes de corte da corrente são afiados. O usuário pode se cortar.
  - ▶ Usar luvas de proteção feitas com material resistente.

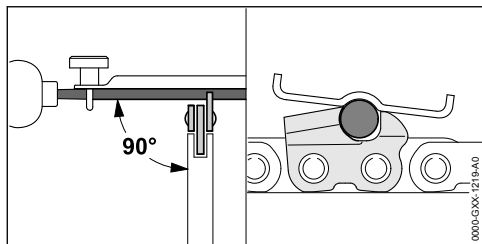

- ▶ Afilar cada dente de corte com uma lima redonda, de modo que as seguintes condições sejam atendidas:
  - A lima redonda corresponde ao passo da corrente.
  - A lima redonda é conduzida de dentro para fora.
  - A lima redonda é conduzida perpendicularmente ao sabre.
  - O ângulo de afiação de 30° é mantido.

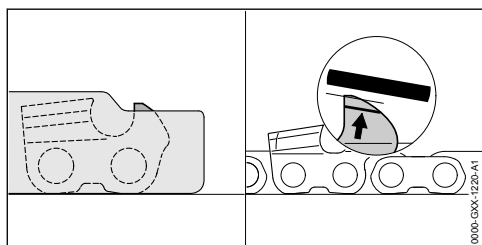

- ▶ Limar o limitador de profundidade com uma lima chata, de modo que fique alinhado com o calibrador de correntes STIHL e paralelo às marcas de desgaste. O calibrador de correntes STIHL deve corresponder ao passo da corrente.
- ▶ Em caso de dúvidas: consultar um Ponto de Vendas STIHL.

## 17 Consertos

### 17.1 Consertar a motosserra, o sabre e a corrente

O usuário não pode consertar a motosserra, o sabre e a corrente por conta própria.

- ▶ Se a motosserra, o sabre ou a corrente estiverem danificados: não utilizar a motosserra, o sabre ou a corrente e procurar uma Concessionária STIHL.

## 18 Solucionar distúrbios

### 18.1 Solucionar distúrbios na motosserra

A maioria dos distúrbios possui as mesmas causas.

- ▶ Executar as seguintes medidas:
  - ▶ Limpar o filtro de ar.
  - ▶ Limpar ou substituir a vela de ignição.
  - ▶ Ajustar para operação de inverno ou operação de verão.
  - ▶ Efetuar a regulagem padrão.
  - ▶ Regular a marcha lenta.
  - ▶ Ajustar a regulagem do carburador para trabalhos em grandes altitudes.
  - ▶ Ajustar a regulagem do carburador para trabalhos em temperaturas abaixo de - 10 °C.
- ▶ Se o problema persistir: tomar as medidas, conforme tabela a seguir.

Distúrbio	Causa	Solução
Não é possível dar a partida no motor.	Não há combustível suficiente no tanque de combustível.	▶ Misturar o combustível e abastecer a motosserra.
	O motor afogou.	▶ Ventilar a câmara de combustão.
	O carburador está muito quente.	▶ Deixar a motosserra esfriar. ▶ Se houver uma bomba manual de combustível: pressionar a bomba manual de combustível, pelo menos, 10 vezes antes de ligar o motor.
	O carburador está congelado.	▶ Aquecer a motosserra para +10 °C.



Distúrbio	Causa	Solução
O motor funciona irregularmente na marcha lenta.	O carburador está congelado.	▶ Aquecer a motosserra para +10 °C.
O motor apaga na marcha lenta.	O carburador está congelado.	▶ Aquecer a motosserra para +10 °C.
O motor tem má aceleração.	A corrente está muito esticada.	▶ Esticar a corrente corretamente.
	A lubrificação da corrente fornece muito pouco óleo lubrificante para correntes.	▶ Aumentar a vazão de óleo.
A corrente não se movimenta quando se acelera.	O freio da corrente está acionado.	▶ Soltar o freio da corrente.
	A corrente está muito esticada.	▶ Esticar a corrente corretamente.
	A estrela reversora do sabre está bloqueada.	▶ Limpar a estrela reversora do sabre com removedor de resina STIHL.
Durante o trabalho há formação de fumaça ou cheiro de queimado.	A corrente não está afiada corretamente.	▶ Afiar a corrente corretamente.
	Há pouco óleo lubrificante para correntes no tanque de óleo.	▶ Abastecer óleo lubrificante para correntes.
	A lubrificação da corrente fornece muito pouco óleo lubrificante para correntes.	▶ Aumentar a vazão de óleo.
	A corrente está muito esticada.	▶ Esticar a corrente corretamente.
	A motosserra não é utilizada corretamente.	▶ Solicitar orientação sobre utilização correta e depois treinar.

## 18.2 Efetuar a regulagem padrão

- ▶ Desligar o motor e acionar o freio da corrente.

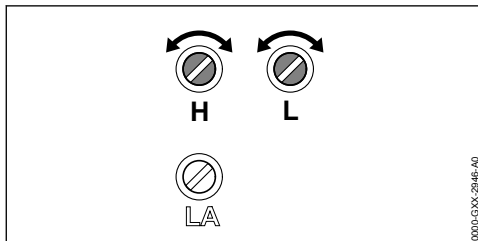

- ▶ Girar o parafuso de ajuste principal H em sentido horário até o encosto.
- ▶ Girar o parafuso de ajuste principal H 1 1/2 volta em sentido anti-horário.
- ▶ Girar o parafuso de regulagem da marcha lenta L em sentido horário até o encosto.
- ▶ Girar o parafuso de regulagem da marcha lenta L 1 1/2 volta em sentido anti-horário.

## 18.3 Regular a marcha lenta

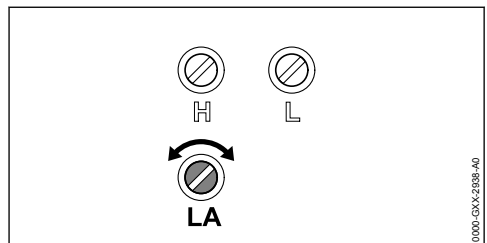

### O motor apaga na marcha lenta

- ▶ Efetuar a regulagem padrão.
- ▶ Ligar o motor e soltar o freio da corrente.
- ▶ Aquecer o motor por aproximadamente 1 minuto com breves aceleradas.
- ▶ Se o motor continuar apagando na marcha lenta: girar o parafuso de encosto da marcha lenta LA 1/2 volta em sentido horário e ligar novamente o motor.

- ▶ Girar o parafuso de encosto da marcha lenta LA em sentido horário, até que a corrente comece a se movimentar.
- ▶ Girar o parafuso de encosto da marcha lenta LA 1/2 volta em sentido anti-horário.

#### A corrente se movimenta permanentemente na marcha lenta

- ▶ Efetuar a regulagem padrão.
- ▶ Ligar o motor e soltar o freio da corrente.
- ▶ Aquecer o motor por aproximadamente 1 minuto com breves aceleradas.
- ▶ Girar o parafuso de encosto da marcha lenta LA em sentido anti-horário, até a corrente parar.
- ▶ Girar o parafuso de encosto da marcha lenta LA 1/2 volta em sentido anti-horário.

### 18.4 Ventilar a câmara de combustão

- ▶ Acionar o freio da corrente.

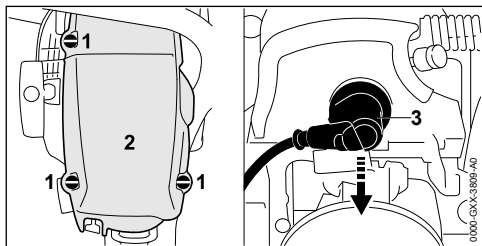

- ▶ Girar as tampas da cobertura (1) 1/4 de volta em sentido anti-horário.
- ▶ Retirar a cobertura (2).
- ▶ Retirar o terminal da vela de ignição (3).
- ▶ Retirar a vela de ignição.
- ▶ Secar a vela de ignição.



#### ATENÇÃO

- Se o manípulo de arranque for puxado para fora quando o terminal da vela de ignição estiver desconectado, faíscas podem escapar para o exterior. As faíscas podem causar incêndios e explosões em ambientes altamente inflamáveis ou explosivos. Pessoas podem sofrer ferimentos graves ou fatais se houver danos materiais.
  - ▶ Colocar a alavanca combinada na posição  e segurar, antes que o manípulo de arranque seja puxado para fora.
- ▶ Colocar a alavanca combinada na posição e segurar.
- ▶ Puxar o manípulo de arranque várias vezes e conduzir de volta.  
A câmara de combustão está ventilada.

- ▶ Enroscar a vela de ignição e apertá-la firmemente.

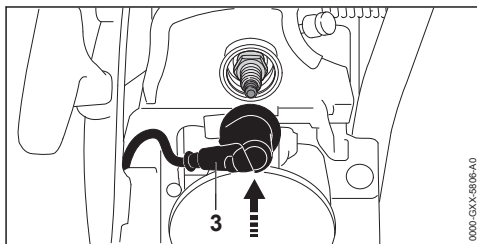

- ▶ Pressionar o terminal da vela de ignição (3) firmemente.
- ▶ Colocar a cobertura (2).
- ▶ Girar as tampas da cobertura (1) em sentido horário, até ouvir um clique.  
As tampas da cobertura estão travadas.

## 19 Dados técnicos

### 19.1 Motosserra STIHL MS 462

- Cilindrada: 72,2 cm<sup>3</sup>
- Potência conforme ISO 7293: 4,4 kW (6,0 PS)
- Rotação da marcha lenta conforme ISO 11681: 3000 ± 50 rpm
- Velas de ignição permitidas: NGK CMR6H da STIHL
- Distância dos eletrodos na vela de ignição: 0,5 mm
- Peso com tanque de combustível vazio, tanque de óleo vazio, sem sabre e sem corrente: 6,0 kg
- Capacidade máxima do tanque de combustível: 720 cm<sup>3</sup> (0,72 l)
- Capacidade máxima do tanque de óleo: 340 cm<sup>3</sup> (0,34 l)

### 19.2 Velocidades dos pinhões da corrente e das correntes

Os seguintes pinhões da corrente podem ser utilizados:

- 7 dentes para 3/8"
  - Velocidade máxima da corrente conforme ISO 11681: 28,9 m/s
  - Velocidade da corrente na potência máxima: 21,7 m/s

### 19.3 Profundidade mínima da ranhura dos sabres

A profundidade mínima da ranhura depende da dimensão do sabre.

- 3/8": 6 mm

## 19.4 Valores de ruído e vibração

- Nível de pressão sonora  $L_{peq}$  medido conforme ISO 22868: 108 dB(A). Para o nível de pressão sonora o fator K é 2 dB(A).
- Nível de potência sonora  $L_w$  medido conforme ISO 22868: 119 dB(A). Para o nível de potência sonora o fator K é 2 dB(A).
- Vibração  $a_{hv, eq}$  medida conforme ISO 22867:
  - Cabo do punho: 4,8 m/s<sup>2</sup>. Para a vibração o valor K é 2 m/s<sup>2</sup>.
  - cabo de manejo: 3,6 m/s<sup>2</sup>. Para a vibração o valor K é 2 m/s<sup>2</sup>.

Mais informações sobre atendimento da Instrução Normativa 2002/44/CE sobre a exposição a vibrações, consulte [www.stihl.com/vib](http://www.stihl.com/vib).

## 19.5 Nível de emissões de gás de escape

O valor de CO<sub>2</sub> medido no processo de homologação da UE é informado em [www.stihl.com/co2](http://www.stihl.com/co2) nos dados técnicos específicos do produto.

# 20 Combinações de sabres e correntes

## 20.1 Motosserra STIHL MS 462

Dimensão	Espessura do elo de tração/largura da ranhura	Comprimento	Sabre	Quantidade de dentes da estrela reversora	Quantidade de elos de tração	Corrente
3/8"	1,6 mm	40 cm	Rollomatic E	11	60	36 RS (modelo 3621) 36 RS3 (modelo 3626) 36 RM (modelo 3652)
			Rollomatic ES			
		45 cm	Rollomatic E	11	66	
			Rollomatic ES			
		50 cm	Rollomatic E	11	72	
			Rollomatic ES			
			Rollomatic ES Light			
			Duromatic E			
		55 cm	Rollomatic ES	11	76	
		63 cm	Rollomatic E	11	84	
			Rollomatic ES			
			Rollomatic ES Light			
		71 cm	Rollomatic ES	11	91	
			Rollomatic ES Light			
75 cm	Rollomatic ES	11	98			
80 cm	Rollomatic ES	11	105			
	Rollomatic ES Light					

O valor de CO<sub>2</sub> medido foi determinado através de um motor representativo sob um procedimento de teste padronizado em ambiente de laboratório e não constitui uma garantia expressa ou implícita do rendimento de um motor específico.

Através do uso e manutenção corretos, conforme descrito neste manual de instruções, são preenchidas as exigências aplicáveis às emissões de gases de escape. Qualquer modificação no motor invalida a licença de operação.

Dimensão	Espessura do elo de tração/largura da ranhura	Comprimento	Sabre	Quantidade de dentes da estrela reversora	Quantidade de elos de tração	Corrente
		90 cm	Rollomatic ES Light	11	114	
O comprimento de corte de um sabre depende da motosserra e da corrente utilizadas. O comprimento de corte real de um sabre pode ser menor do que o comprimento especificado.						

## 21 Peças de reposição e acessórios

### 21.1 Peças de reposição e acessórios

**STIHL** Estes símbolos identificam as peças de reposição e acessórios originais STIHL.

A STIHL recomenda utilizar peças de reposição originais STIHL e acessórios originais STIHL.

Peças de reposição e acessórios de outros fabricantes não podem ser avaliados pela STIHL em termos de confiabilidade, segurança e adequação, apesar da observação constante do mercado e a STIHL não pode garantir sua utilização.

As peças de reposição e os acessórios originais STIHL podem ser adquiridos em um Ponto de Vendas STIHL. As peças de reposição e os acessórios originais STIHL podem ser adquiridos em um Ponto de Vendas STIHL.

## 22 Descarte

### 22.1 Descartar a motosserra

Informações atualizadas sobre o descarte estão disponíveis nos Pontos de Venda STIHL.

- Descartar a motosserra, o sabre, a corrente, o combustível, a gasolina, o óleo de motor dois tempos, os acessórios e as embalagens de acordo com a legislação de cada país e não agressiva ao meio ambiente.

## 23 Declaração de conformidade da UE

### 23.1 Motosserra STIHL MS 462

ANDREAS STIHL AG & Co. KG  
Badstraße 115  
D-71336 Waiblingen

Alemanha

declara, sob sua inteira responsabilidade, que a máquina

- Tipo: Motosserra

- Marca de fabricação: STIHL
- Modelo: MS 462
- Identificação de série: 1142
- Cilindrada: 72,2 cm<sup>3</sup>

corresponde às prescrições de aplicação das Normas 2011/65/EU, 2006/42/EG, 2014/30/EU e 2000/14/EG que o produto foi desenvolvido e produzido em conformidade com a data aplicável para as versões das seguintes normas: EN ISO 11681 1, EN 55012 e EN 61000 6 1.

O teste de padrão de construção EG, de acordo com a Instrução Normativa 2006/42/EG, Art. 12.3(b), foi realizada por: DPLF, Deutsche Prüf- und Zertifizierungsstelle für Land- und Forsttechnik GbR (NB 0363), Spremberger Straße 1, 64823 Groß-Umstadt, Alemanha

- Número de certificação: K-EG -2016/7987

Para a obtenção do nível de potência sonora medido e garantido, procedeu-se de acordo com a Norma 2000/14/EG, Anexo V, e aplicação da Norma ISO 9207.

- Nível de potência sonora medido: 119 dB(A)
- Nível de potência sonora garantido: 121 dB(A)

A documentação técnica se encontra no departamento de certificação de produtos da ANDREAS STIHL AG & Co.

O ano de construção e o número da máquina são informados na motosserra.

Waiblingen, 03/02/2020

ANDREAS STIHL AG & Co. KG

  
p. p.

Dr. Jürgen Hoffmann, Diretor de Dados, Especificações sobre Produtos e Certificação





[www.stihl.com](http://www.stihl.com)



0458-786-1521-B



0458-786-1521-B